

**Preislistenkatalog**  
**gültig ab 05. Februar 2018**



**EKAFOL**

aus PVC

**EKATEC**

aus Kunststoff-Alu Verbund

**EKAPLAST**

die halogenfreie Alternative

**EKAMAT**

aus Grobkorn

**EKAFIX**

Zubehöre · Werkzeug

**EKATHERM**

isolierte System-Formteile

**EKAFROST**

Kältekappen

**EKALIT**

Endmanschetten





# Das unglaubliche Kunststoff-Oberflächensystem

**EKAFOL**

gibt es in:  
PVC-grau  
Weiss  
Schwarz

und aus

**EKATEC**

**EKAPLAST**

Bitte fordern Sie Muster an

SEBALD ISO-SYSTEME GMBH & CO KG  
BAHNHOFSTRASSE 40-42  
9 3161 SINZING  
Tel. 0941-30727-0  
Fax 0941-30727-40  
vertrieb@sebald-isosysteme.de  
www.isosysteme.de

 **110 Jahre**  
1908 - 2018  
**SEBALD**  
ISO-SYSTEME

## Inhaltsverzeichnis

Seite

EKAFOL	Technisches Datenblatt	2
EKAFOL	Formteileprogramm / Übersicht	3
EKAFOL	Preisliste Zuschnitte	4
EKAFOL	Preisliste Bogen, 90°	5-8
EKAFOL	Preisliste Bogen, 45°	9
EKAFOL	Preisliste Bogen in Segmentoptik und Eckbogen	10
EKAFOL	Preisliste Sonderbogen Norm 5 und H	11
EKAFOL	Preisliste Abzweige	12
EKAFOL	Preisliste Formkappen	13
EKAFOL	Montageanleitung Formkappen	14
EKAFOL	Preisliste Stutzenkappen	15
EKAFOL	Montageanleitung Stutzenkappen	16
EKATEC	Technisches Datenblatt	18
EKATEC	Formteileprogramm / Übersicht	19
EKATEC	Preisliste Zuschnitte	20
EKATEC	Preisliste Bogen	21
EKATEC	Preisliste Bogen in Segmentoptik und Eckbogen	22
EKATEC	Preisliste Bogen, 45°	23
EKATEC	Preisliste Abzweige	24
EKATEC	Preisliste Kappen	25
EKAPLAST	Technisches Datenblatt	28
EKAPLAST	Formteileprogramm / Übersicht	29
EKAPLAST	Preisliste Zuschnitte	30
EKAPLAST	Preisliste Bogen	31
EKAPLAST	Preisliste Bogen, 45°	32
EKAPLAST	Preisliste Abzweige	33
EKAMAT	Technisches Datenblatt	36
EKAMAT	Formteileprogramm / Übersicht	37
EKAMAT	Preisliste Zuschnitte	38
EKAMAT	Preisliste Bogen	39
EKAMAT	Anwendungstabellen Bogen	40
EKAMAT	Preisliste Abzweige und Kappen	41
EKATHERM-FL / EKAFROST-FL	Technisches Datenblatt	44
EKATHERM-FL / EKAFROST-FL	Preisliste Weichschaumkappen PE	45
EKATHERM-FL / EKAFROST-FL	Montagehinweise Weichschaumkappen	46
EKATHERM	Preisliste Hartschaumkappen PU	47
EKATHERM	Berechnungsbeispiele Einsparpotential	48
EKALIT	Preisliste Endmanschetten	50
EKAFIX	Preisliste Zubehör / Werkzeuge für die Kunststoffbearbeitung	51
EKAFIX	Preisliste Zubehör / Werkzeuge für Grobkorn- und Blechprodukte	52
EKAFIX	Bedienungsanleitung für Schneidetische	53
EKAFIX	Bedienungsanleitung für Rollenmesser	54
EKAFIX	Bedienungsanleitung für Tacker	55
	AGB	57
	Kontakt / Telefonliste	59





# Oberflächensystem

## EKAFOL aus PVC



*Ummantelungssystem aus Hart-PVC-Folie für isolierte*

- *Rohrleitungen*
- *Bogen*
- *Abzweige*
- *Ventile und Armaturen*
- *Flanschverbindungen*

SEBALD ISO-SYSTEME GMBH & CO KG  
BAHNHOFSTRASSE 40-42  
9 3161 SINZING  
Tel. 0941-30727-0  
Fax 0941-30727-40  
vertrieb@sebald-isosysteme.de  
www.isosysteme.de

 **110 Jahre**  
1908 - 2018  
**SEBALD**  
**ISO-SYSTEME**

# Technisches Datenblatt

## EKAFOL

Material:	Hart-PVC (Polyvinylchlorid) mit Brandschutzausrüstung
Farbe:	Isogenopak <sup>®</sup> -grau, ähnlich RAL 7035 / 7047 (Standard), oder weiß, ähnlich RAL 9010 / 9016, oder schwarz
Oberfläche:	Seidenmatt und glatt

Anwendung:	Ummantelungssystem für gedämmte Rohrleitungen, inkl. Bogen, Abzweige, Armaturen, Flanschverbindungen, usw. zum Schutz vor Beschädigungen bei mechanischer Beanspruchung
Sortiment:	Rollenware, Zuschnitte, Bogen, Abzweige, Kappen für Armaturen, Ventile und Flanschverbindungen, Stoßkappen, Manschetten, Zubehör (siehe Formteileprogramm)

Wasserdampfdiffusionswiderstand $\mu$ :	ca. 60.000 nach DIN 52615
Elastizitätsmodul:	ca. 1800 N/mm <sup>2</sup> nach DIN EN ISO 527
Baustoffklasse nach DIN 4102:	Schwer oder normal entflammbar
Temperatureinsatzbereich:	-20 bis +60 °C nach DIN 4140
Dichte:	1.40 g/cm <sup>3</sup>

### Vorteile:

#### Problemlose Verarbeitung

- Schlagzäh und splitterfest, daher auch bei kalten Temperaturen kein Ausreißen beim Nieten.
- Gleichbleibende, praxisgerechte Rollneigung.

#### Lange Lebensdauer

- Durch hohe mechanische Resistenz
- Durch hohe chemische Resistenz des Materials PVC (widersteht aggressiven Umgebungsbedingungen).

#### Gesundheitliche Aspekte

- Geruchsfrei, Physiologisch unbedenklich, auch bei Einsatz in Lebensmittelverarbeitenden Betrieben.

#### Ansprechende Optik









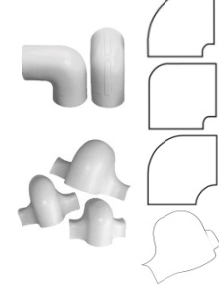

- Aufgrund der Flexibilität unempfindlich gegen mäßige mechanische Beanspruchung, daher gleichbleibend gute Optik.
- Antistatische Ausrüstung, keine Staubanziehung durch elektrische Aufladung.
- Durchgehende ebene Oberfläche aufgrund der Steifigkeit der Folie.
- Glatte Oberfläche, daher leicht zu reinigen.

#### Hinweise:

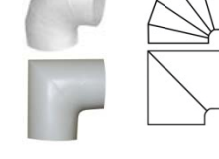
Farbabweichungen zwischen Ummantelungsfolie, Formteile und Klebeband sind möglich.

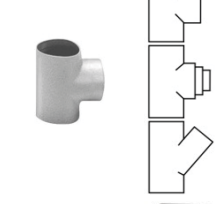
Die Angaben dieser Druckschrift basieren auf unseren aktuellen Kenntnissen, Erfahrungen, sowie Angaben des Herstellers. Sie stellen keine Zusicherung im Rechtssinne dar und werden nicht Inhalt eines Kaufvertrages. Bei der Anwendung sind stets die speziellen Bedingungen sowohl in bauphysikalischer, bautechnischer und baurechtlicher Hinsicht zu berücksichtigen. Da wir keinerlei Kontrolle über den Gebrauch des Materials haben, können wir für die Anwendung keine Haftung übernehmen. Änderungen vorbehalten.

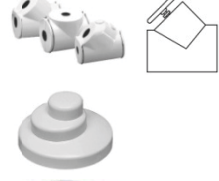
# Formteileprogramm EKAFO

Bezeichnung	Bild	Info	Seite
<b>EKAFO</b> Rollenware und Zuschnitte		<b>Rollenware:</b> Hellgrau-350µ, schwer- oder normal entflammbar 1,0m x 35m (35m²) <b>Zuschnitte:</b> Weiß-350µ und schwarz-280µ, 1,2m x 25m (30m²) schwer- oder normal entflammbar, gleichm. Rollneigung	<b>4</b>
<b>EKAFO</b> Keutner - Bogen		<b>Keutner S-Form</b> Einteilige Form, mit Verstärkungsrippe (Rückenprofil), für isolierte Schweißbögen	<b>5-8</b>
<b>EKAFO</b> Bogen S, W, oder GWS SCAN oder EURO		<b>S-Form:</b> Einteilige Form mit glattem Rücken, für isolierte Schweißbögen mit Standardradius 1,5D <b>W-Form:</b> Einteilige Form mit glattem Rücken, für isolierte Winkelbögen <b>GWS-Form:</b> Einteiliger Kombinationsbogen für isolierte Gewinde-, Winkel- oder Schweißbögen <b>SCAN:</b> Einteilige Form mit glattem Rücken (ohne Rückenprofil). Die SCAN-Form ist offen, wie ein Napoleonhut, die EURO-Form ist geschlossen als 90° Bogen.	<b>5-8</b>
<b>EKAFO</b> zweiteiliger Bogen		<b>Zweiteilig:</b> Im Rücken geschweißter Bogen	<b>5-8</b>
<b>EKAFO</b> Bogen 45°		<b>Einteilig:</b> 45°-Bogen, offene Form <b>Zweiteilig:</b> Im Rücken geschweißter 45°-Bogen	<b>9</b>
<b>EKAFO</b> Bogen in Eck- und Segmentform		<b>Segmentoptik:</b> Einteiliger Bogen <b>Eckform:</b> Einteiliger Bogen für isolierte Rohrleitungen in Gehrungsschnitt	<b>10</b>
<b>EKAFO</b> Bogen H und Norm5		<b>H-Form:</b> Einteilig, für isolierte, handgezogene Bögen <b>Norm5-Form:</b> Einteilig, für isolierte Bögen mit langem Radius nach Norm 5	<b>11</b>
<b>EKAFO</b> Abzweige (T-Stücke)		<b>Standard:</b> Standardabzweig <b>Kombi:</b> Kombiabzweig mit kombinierten Abgängen <b>Schräg:</b> 45°-Schrägabzweig für isolierte SML-, KG-, oder HT-Systeme	<b>12</b>
<b>EKAFO</b> Formkappen		<b>Formkappen</b> für Flanscharmaturen, Flanschverbindungen, ohne Dämmeinlage aus formstabilem PVC-Material in der Stärke 1-2 mm. Kappen bestehen aus 4 Deckelhälften mit Steckrand, 2 Mantelhälften und 2 Spannbändern. 100% Dämmdicke nach der EnEV	<b>13</b>
<b>EKAFO</b> Stutzen- und Stoßkappen		<b>Stutzenkappen</b> für Muffenarmaturen, ohne Dämmeinlage, aus formstabilem PVC-Material. Kappen bestehen aus 2 Kappenhälften mit Rohrausschnitten und Loch für die Spindelachse + 2 Federringe aus rostfreiem Stahl. 100% Dämmdicke nach der EnEV <b>Stoßkappen</b> als Endstücke für Isolierenden oder als Behälterköpfe	<b>15</b>
<b>EKALIT</b> Endmanschetten		<b>Endmanschetten</b> aus PVC oder alternativ aus blankem und grau lackiertem Aluminium	<b>50</b>
<b>EKAFOX</b> Zubehör		<b>Zubehör</b> und Werkzeug für die Verarbeitung von PVC-Oberflächen	<b>51</b>

**Anwendungstabelle:** Ermitteln Sie den richtigen Umfang

Rohr Außen- Ø	Dämmdicken											
	15	20	25	30	35	40	50	60	70	80	90	100
	Umfang U in cm inkl. 3 cm Überlappung											
12	17	20	23	26	29	32	39	45	51	58	64	70
17	18	21	25	28	31	34	40	47	53	59	65	72
18	19	22	25	28	31	34	41	47	53	59	66	72
21	20	23	26	29	32	35	41	48	54	60	67	73
22	20	23	26	29	32	36	42	48	54	61	67	73
27	21	25	28	31	34	37	43	50	56	62	68	75
28	22	25	28	31	34	37	44	50	56	63	69	75
33	23	26	30	33	36	39	45	52	58	64	70	77
35	24	27	30	33	36	40	46	52	58	65	71	77
42	26	29	32	36	39	42	48	54	61	67	73	79
48	28	31	34	37	41	44	50	56	63	69	75	81
57	31	34	37	40	43	47	53	59	65	72	78	84
60	32	35	38	41	44	47	54	60	66	73	79	85
64	33	36	39	42	46	49	55	61	68	74	80	86
70	35	38	41	44	47	51	57	63	69	76	82	88
76	37	40	43	46	49	52	59	65	71	78	84	90
83	39	42	45	48	52	55	61	67	74	80	86	92
89	41	44	47	50	53	57	63	69	75	82	88	94
102	45	48	51	54	58	61	67	73	79	86	92	98
108	47	50	53	56	59	63	69	75	81	88	94	100
114	49	52	55	58	61	64	71	77	83	90	96	102
127	53	56	59	62	65	68	75	81	87	94	100	106
133	55	58	61	64	67	70	77	83	89	96	102	108
140	57	60	63	66	69	73	79	85	91	98	104	110
159	63	66	69	72	75	79	85	91	97	104	110	116
168	66	69	72	75	78	81	88	94	100	106	113	119
194	74	77	80	83	86	90	96	102	108	115	121	127
219	82	85	88	91	94	97	104	110	116	123	129	135
245	90	93	96	99	102	106	112	118	124	131	137	143
267	97	100	103	106	109	112	119	125	131	138	144	150

Formel für die Ermittlung der passenden Größe:

**Umfang U = Gesamt-Ø in mm (inkl. Dämmdicke) · 3,14 + 30, das Ergebnis dann durch 10 Teilen für cm-Angabe**

Material: PVC hellgrau, antistatisch, schlagzäh, gleichmäßige Rollneigung

Folienstärke: 350µ

Zuschnittlänge: 1m

Überlappung: 30 mm

Weitere Größen auf Anfrage

>> EKAFOL Folie Rollenware: Preis auf Anfrage <<



Umfang in cm	VE in Meter	Schwer entflamm.		Normal entflamm.	
		Artikel Nr.	€/Meter	Artikel Nr.	€/Meter
16	250	11016	1,25	21016	1,08
17	250	11017	1,31	21017	1,11
18	250	11018	1,39	21018	1,15
19	250	11019	1,45	21019	1,19
20	250	11020	1,51	21020	1,25
21	250	11021	1,55	21021	1,30
22	200*	11022	1,64	21022	1,42
23	200*	11023	1,74	21023	1,46
24	200*	11024	1,80	21024	1,52
25	200	11025	1,85	21025	1,54
26	200*	11026	1,89	21026	1,60
27	200	11027	2,02	21027	1,69
28	200	11028	2,06	21028	1,75
29	200	11029	2,11	21029	1,80
30	150	11030	2,24	21030	1,85
31	150	11031	2,36	21031	1,95
32	150*	11032	2,41	21032	2,02
33	150	11033	2,46	21033	2,07
34	150*	11034	2,56	21034	2,13
35	150	11035	2,63	21035	2,22
36	150	11036	2,74	21036	2,34
37	150	11037	2,82	21037	2,35
38	150	11038	2,92	21038	2,44
39	150	11039	3,03	21039	2,50
40	150	11040	3,03	21040	2,55
41	150	11041	3,13	21041	2,65
42	150	11042	3,18	21042	2,70
43	150	11043	3,24	21043	2,74
44	150	11044	3,31	21044	2,90
45	150	11045	3,45	21045	2,90
46	150	11046	3,55	21046	2,93
47	150	11047	3,58	21047	2,99
48	150	11048	3,63	21048	3,07
49	150	11049	3,71	21049	3,15
50	150	11050	3,77	21050	3,19
51	150	11051	3,89	21051	3,28
52	150	11052	3,98	21052	3,32
53		11053	4,06	21053	3,54
54		11054	4,11	21054	3,56
55		11055	4,18	21055	3,58
56		11056	4,28	21056	3,59
57		11057	4,34	21057	3,62
58		11058	4,39	21058	3,74
59		11059	4,51	21059	3,80
60		11060	4,59	21060	3,85
61		11061	4,67	21061	3,93
62		11062	4,72	21062	3,98
65		11065	4,96	21065	4,22
66		11066	5,05	21066	4,29
70		11070	5,38	21070	4,47
71		11071	5,57	21071	4,56
75		11075	5,69	21075	4,59
76		11076	5,96	21076	4,85
77		11077	6,09	21077	4,94
80		11080	6,19	21080	5,15
81		11081	6,32	21081	5,35

Die Größen mit \* sind Lagerware

Preise ohne MwSt.

Maßangaben in mm, soweit nicht anders angegeben



Artikelnummer - Norm 3 - Standardbögen 90° in hellgrau									
Rohr Ø	Dämm- dicke	Preis €/Stück	Einteilig KEUTNER WG12	Zweiteilig geschweißt WG24	Einteilig, glatt (Euro-S) WG15s	Einteilig, glatt (Euro-W) WG15w	Einteilig, offen (Scan-S) WG26s	Einteilig, offen (Scan-W) WG26w	Einteilig (GWS) WG14k
<b>Dämmdicke = 9 mm</b>									
18	9	1,46				15w018009		26w018009	
22	9	1,46				15w022009		26w022009	
<b>Dämmdicke = 13 mm</b>									
12	13	1,51				15w012013		26w012013	
15	13	1,51				15w015013		26w015013	
18	13	1,51				15w018013		26w018013	
22	13	1,51				15w022013		26w022013	
28	13	2,02				15w028013		26w028013	
35	13	2,02				15w035013		26w035013	
<b>Dämmdicke = 15 mm</b>									
12	15	1,51				15w012015		26w012015	
18	15	1,51		24018015		15w018015		26w018015	
22	15	1,51		24022015		15w022015		26w022015	
28	15	2,05		24028015		15w028015		26w028015	
35	15	2,05		24035015		15w035015		26w035015	
42	15	2,11				15w042015		26w042015	
48	15	2,34				15w048015		26w048015	
54	15	2,91				15w054015		26w054015	
60	15	2,91				15w060015		26w060015	
76	15	4,17						26w076015	
<b>Dämmdicke = 20 mm</b>									
12	20	1,55			15s012020		26s012020	26w012020	
15	20	1,55	12015020	24018020	15s015020				
18	20	1,55	12018020	24018020	15s018020	15w018020	26s018020	26w018020	14k018020
22	20	1,55	12022020	24022020	15s022020	15w022020	26s022020	26w022020	14k022020
28	20	2,11	12028020	24028020	15s028020	15w028020	26s028020	26w028020	14k028020
35	20	2,11	12035020	24035020	15s035020	15w035020	26s035020	26w035020	14k035020
38	20		12042020	24022030					
42	20	2,34	12042020	24022030	15s042020	15w042020	26s042020	26w042020	14k042020
48	20	2,34	12048020	24048020	15s048020	15w048020	26s048020	26w048020	14k048020
54	20	3,19	12054020		15s054020	15w054020	26s054020	26w054020	
60	20	3,19	12057020	24060020	15s060020	15w060020	26s060020	26w060020	
64	20	3,98	12064020	24064020	15s064020		26s064020		
70	20	4,36	12070020	24070020	15s070020		26s070020		
76	20	4,36	12076020		15s076020	15w076020	26s076020	26w076020	
89	20	5,18	12089020		15s089020	15w089020	26s089020	26w089020	
102	20	6,72	12089030	24108020	15s102020		26s102020		
108	20	6,72	12089030	24108020	15s108020		26s108020		
114	20	9,93	12089035	24108030	15s114020	15w114020	26s114020	26w114020	
127	20		12108030						
133	20		12108030						
140	20		12114030						
159	20		12114040						
<b>Dämmdicke = 25 mm</b>									
18	25	2,11	12028020	24028020	15s018025	15w018025	26s018025	26w018025	14k028020
22	25	2,11	12022025	24035020	15s022025	15w022025	26s022025	26w022025	
28	25	2,13	12028025	24028025	15s028025	15w028025	26s028025	26w028025	14k028025
35	25	2,34	12035025	24035025	15s035025	15w035025	26s035025	26w035025	
38	25	2,34	12042025	24048020					
42	25	2,34	12042025	24035030	15s042025	15w042025	26s042025	26w042025	
48	25	2,96	12048025	24048025	15s048025	15w048025	26s048025	26w048025	14k048025
60	25	3,89	12060025	24060025	15s060025	15w060025	26s060025	26w060025	
64	25	4,42	12064025	24064025					
70	25	4,42	12070025	24070025	15s070025		26s070025		
76	25	4,42	12076025	24076025	15s076025	15w076025	26s076025	26w076025	
89	25	5,92	12089025	24089025	15s089025	15w089025	26s089025	26w089025	
102	25	9,93	12089035		15s102025		26s102025		
108	25	9,93	12089035		15s108025		26s108025		
114	25	9,93	12108030		15s114025		26s114025		
133	25	11,49	12108040		15s133025		26s133025		
140	25	12,26	12114040				26s140025		

Standardfarbe: Hellgrau, auf Bestellung sind die "EURO" und "SCAN"-Bögen auch in weiß und schwarz zu gleichen Listenpreisen lieferbar, jedoch mit abweichenden Rabatten!

Artikelnummer - Norm 3 - Standardbögen 90° in hellgrau									
Rohr Ø	Dämm- dicke	Preis €/Stück	Einteilig KEUTNER WG12	Zweiteilig geschweißt WG24	Einteilig, glatt (Euro-S) WG15s	Einteilig, glatt (Euro-W) WG15w	Einteilig, offen (Scan-S) WG26s	Einteilig, offen (Scan-W) WG26w	Einteilig (GWS) WG14k
<b>Dämmdicke = 25 mm</b>									
159	25	13,14	12108050				26s159025		
168	25	14,13	12114050				26s168025		
219	25	25,57					26s219025		
<b>Dämmdicke = 30 mm</b>									
18	30	2,13	12028025	24028025	15s018030	15w018030	26s018030	26w018030	14k018030
22	30	2,34	12022030	24022030	15s022030	15w022030	26s022030	26w022030	14k022030
28	30	2,34	12028030	24028030	15s028030	15w028030	26s028030	26w028030	14k028030
35	30	2,34	12035030	24035030	15s035030	15w035030	26s035030	26w035030	14k035030
42	30	3,09	14042030	24042030	15s042030	15w042030	26s042030	26w042030	14k042030
48	30	3,19	12048030	24048030	15s048030	15w048030	26s048030	26w048030	14k048030
54	30	4,42	12054030		15s054030		26s054030		
60	30	4,42	12060030	24060030	15s060030	15w060030	26s060030	26w060030	14k060030
64	30	4,42	12064030	24064030	15s064030		26s064030		
70	30	5,36	12070030	24070030	15s070030	15w070030	26s070030		
76	30	5,36	12076030	24076030	15s076030	15w076030	26s076030	26w076030	
89	30	6,72	12089030	24089030	15s089030	15w089030	26s089030	26w089030	
102	30	9,93	12108030	24108030	15s102030		26s102030		
108	30	9,93	12108030	24108030	15s108030		26s108030		
114	30	11,05	12114030	24114030	15s114030	15w114030	26s114030	26w114030	
127	30		12108040	24133030	15s108040		26s133030		
133	30	12,26	12114040	24133030	15s133030		26s133030		
140	30	13,14	12108050				26s140030		
159	30	14,13	12114050				26s159030		
168	30	15,59	12108060				26s168030		
194	30		12133060						
219	30	27,91					26s219030		
<b>Dämmdicke = 32,5 mm</b>									
76	32,5	7,04					26s076032	26w076032	
89	32,5	7,04					26s089032	26w089032	
<b>Dämmdicke = 35 mm</b>									
35	35			24048030					
38	35			24048030					
44	35			24060030					
48	35			24060030					
60	35			24060040					
64	35			24070035					
70	35	6,72		24070035					
76	35			24070040					
89	35	9,93	12089035	24089035					
102	35		12108030	24108035					
108	35	11,05	12114030	24108035					
114	35	12,16	12114040	24114035					
127	35		12108050	24133035					
133	35	12,79		24133035					
<b>Dämmdicke = 40 mm</b>									
18	40	3,27		24018040	15s018040	15w018040	26s018040	26w018040	
22	40	3,27	12022040	24022040	15s022040	15w022040	26s022040	26w022040	
28	40	3,89	12028040	24028040	15s028040	15w028040	26s028040	26w028040	
35	40	4,42	12035040	24035040	15s035040	15w035040	26s035040	26w035040	14k035040
42	40	5,18	12042040	24042040	15s042040	15w042040	26s042040	26w042040	14k042040
48	40	5,18	12048040	24048040	15s048040	15w048040	26s048040	26w048040	14k048040
54	40	6,72	12054040		15s060040		26s054040		
60	40	6,72	12060040	24060040	15s060040	15w060040	26s060040	26w060040	14k060040
64	40	7,72	12064040	24070040	15s070040		26s064040		
70	40	7,72	14070040	24070040	15s070040		26s070040		
76	40	9,45	12076040	24076040	15s076040	15w076040	26s076040	26w076040	14k076040
89	40	10,59	12089040	24089040	15s089040	15w089040	26s089040	26w089040	
102	40	12,26	12108040	24108040	15s102040		26s102040		
108	40	12,26	12108040	24108040	15s108040		26s108040		
114	40	12,26	12114040	24114040		15w114040	26s114040	26w114040	
127	40		12108050	24133040					

Standardfarbe: Hellgrau, auf Bestellung sind die "EURO" und "SCAN"-Bögen auch in weiß und schwarz zu gleichen Listenpreisen lieferbar, jedoch mit abweichenden Rabatten!

Preise ohne MwSt.

Grau = Ersatzgrößen

SEBALD ISO-SYSTEME GMBH & CO KG  
 BAHNHOFSTRASSE 40-42  
 9 3161 SINZING  
 Tel. 0941-30727-0  
 Fax 0941-30727-40  
 vertrieb@sebald-isosysteme.de  
 www.isosysteme.de



Artikelnummer - Norm 3 - Standardbögen 90° in hellgrau									
Rohr Ø	Dämm- dicke	Preis €/Stück	Einteilig KEUTNER WG12	Zweiteilig geschweißt WG24	Einteilig, glatt (Euro-S) WG15s	Einteilig, glatt (Euro-W) WG15w	Einteilig, offen (Scan-S) WG26s	Einteilig, offen (Scan-W) WG26w	Einteilig (GWS) WG14k

Dämmdicke = 40 mm									
133	40	14,13	12114050	24133040			26s133040		
140	40	14,13	12114050	24140040			26s140040		
159	40	15,59	12133050	24159040			26s159040		
168	40	16,31	12140050	24168040			26s168040		
194	40	30,46					26s194040		
219	40	34,46					26s219040		

Dämmdicke = 45 mm									
48	45			24060040					
60	45			24089030					
76	45			24070050					
89	45			24060060					
102	45			24114040					
108	45			24114045					
114	45	13,14	12108050	24114045					
127	45	14,13	12114050	24127045					
133	45	15,59	12108060	24133045					
140	45	15,59	12133050	24140045					
159	45	16,31	12140050	24159045					

Standardfarbe: Hellgrau, auf Bestellung sind die "EURO" und "SCAN"-Bögen auch in weiß und schwarz zu gleichen Listenpreisen lieferbar, jedoch mit abweichenden Rabatten!

Dämmdicke = 50 mm									
17	50	5,24			15s018050	15w018050	26s018050	26w018050	
22	50	5,24	12022050		15s022050	15w022050	26s022050	26w022050	
28	50	5,24	12028050		15s028050	15w028050	26s028050	26w028050	14k028050
35	50	6,58	12035050	24035050	15s035050	15w035050	26s035050	26w035050	14k035050
42	50	7,24		24042050	15s042050	15w042050	26s042050	26w042050	14k042050
48	50	7,48	12048050	24048050	15s048050	15w048050	26s048050	26w048050	14k048050
54	50	8,61	12054050	24054050	15s054050		26s054050		
60	50	8,73	12060050	24060050	15s060050	15w060050	26s060050	26w060050	14k060050
64	50	9,78	12064050		15s064050		26s064050		
70	50	9,78		24070050	15s070050		26s070050	26w070050	
76	50	10,59	12076050	24076050	15s076050	15w076050	26s076050	26w076050	14k076050
89	50	11,64	12089050	24089050	15s089050	15w089050	26s089050	26w089050	
102	50	13,14	12108050	24108050			26s102050		
108	50	13,14	12108050	24108050			26s108050		
114	50	14,13	12114050	24114050			26s114050		
127	50		12108060	24133050					
133	50	15,59	12133050	24133050			26s133050		
140	50	16,31	12140050	24140050			26s140050		
159	50	21,39	12159050	24159050			26s159050		
168	50	23,22		24168050			26s168050		
194	50	33,54		24194050			26s194050		
219	50	37,48		24219050			26s219050		
245	50	42,94					26s245050		
267	50	46,54					26s267050		
273	50	53,52					26s273050		
324	50	72,09					26s324050		

Dämmdicke = 52,5 mm									
114	52,5	13,35					26s114052		
140	52,5	15,42					26s140052		

Dämmdicke = 60 mm									
28	60	7,48	12048050						
33	60	8,48			15s035060		26s035060		
42	60	8,48			15s042060		26s042060		
48	60	9,27			15s048060		26s048060	26w048060	
60	60	11,71	12060060	24060060	15s060060		26s060060		
64	60	12,48	12064060	24064060	15s064060		26s064060		
70	60	14,17	12076060	24076060	15s070060		26s070060		
76	60	14,17	12076060	24076060	15s076060	15w076060	26s076060		14k076060
89	60	14,17	12089060	24089060	15s089060		26s089060		
102	60	15,59	12108060	24108060			26s102060		
108	60	15,59	12108060	24108060			26s108060		
114	60	15,90	12133050	24114060			26s114060		

Preise ohne MwSt.  
Grau = Ersatzgrößen

Artikelnummer - Norm 3 - Standardbögen 90° in hellgrau									
Rohr Ø	Dämm- dicke	Preis €/Stück	Einteilig KEUTNER WG12	Zweiteilig geschweißt WG24	Einteilig, glatt (Euro-S) WG15s	Einteilig, glatt (Euro-W) WG15w	Einteilig, offen (Scan-S) WG26s	Einteilig, offen (Scan-W) WG26w	Einteilig (GWS) WG14k
<b>Dämmdicke = 60 mm</b>									
127	60		12140050	24133060					
133	60	21,39	12133060	24133060			26s133060		
140	60	21,39	12133060	24140060			26s140060		
159	60	25,39		24159060			26s159060		
168	60	32,52		24168060			26s168060		
194	60	36,29		24194060			26s194060		
219	60	42,08		24219060			26s219060		
267	60	48,24		24267060					
<b>Dämmdicke = 70 mm</b>									
35	70	12,48						26w035070	
42	70	13,05						26w042070	
48	70	13,86			15s048070		26s048070	26w048070	
60	70		12076060						
70	70	15,87	12070070	24076070			26s070070		
76	70	15,87	12076070	24076070	15s076070		26s076070		
89	70	17,15	12089070				26s089070		
108	70	21,28		24108070			26s108070		
114	70			24108070					
127	70			24133070					
133	70	28,61		24133070			26s133070		
140	70	28,61	12140070	24133070					
159	70	28,96		24159070					
168	70	35,88					26s16870		
<b>Dämmdicke = 80 mm</b>									
42	80	14,97			15s042080	15w042080	26s042080	26w042080	
48	80	16,40			15s048080		26s048080	26w048080	
60	80	16,62	12060080				26s060080		
70	80		12076080	24076080					
76	80	22,75	12076080	24076080			26s076080	26w076080	
89	80	25,57		24089080			26s089080	26w089080	
108	80	26,66	12108080	24108080			26s108080		
114	80	27,82	12114080	24114080			26s114080		
127	80		12133080	24133080					
133	80	31,33	12133080	24133080			26s133080		
140	80	32,52	12140080	24114080			26s140080		
159	80	36,51		24159080			26s168080		
168	80	41,51		24168080			26s168080		
194	80	41,51					26s194080		
219	80	48,77		24219080			26s219080		
245	80	53,61					26s245080		
267	80	60,96					26s267080		
273	80	68,08					26s273080		
<b>Dämmdicke = 90 mm</b>									
48	90	23,50						26w048090	
60	90	27,13					26s060090		
76	90	28,63					26s076090		
<b>Dämmdicke = 100 mm</b>									
35	100	24,40					26s035100		
48	100							26w089080	
60	100	30,44	12057100				26s060100	26w060100	
76	100	32,42	12076100				26s076100	26w076100	
89	100	34,08		24089100			26s089100		
108	100	34,45		24108100			26s108100		
114	100	34,45		24108100			26s114100	26w114100	
127	100			24133100					
133	100	38,01		24133100			26s133100		
140	100	38,01		24133100			26s140100	26w140100	
159	100	42,54		24159100			26s159100		
168	100	46,53		24168100			26s168100	26w168100	
194	100	54,59		24194100			26s194100		
219	100	65,17		24219100			26s219100		
245	100	70,90		24245100					
267	100	76,69		24267100			26s267100		

Standardfarbe: Hellgrau, auf Bestellung sind die "EURO" und "SCAN"-Bögen auch in weiß und schwarz zu gleichen Listenpreisen lieferbar, jedoch mit abweichenden Rabatten!

Preise ohne MwSt.  
Grau = Ersatzgrößen



**Anwendungstabelle für 90° und 45° SML, KG und HT Bogen**

DN	Dämmdicke (mm) - 90°			
	20	30	40	50
50	15w048030	15w048040	15w048050	15w060050
70	15w060030	15w060040	15w060050	15w076050
80	15w060040	15w060050	15w076050	15w089050
100	15w076040	15w076050	15w076050	26s076070
125	15w089050	15w076060	26s060080	26s076080
150	15s076060	26s076080	26s089080	26s108080

DN	Dämmdicke (mm) - 45°			
	20	30	40	50
50	1445102	1445128	1445141	1445167
70	1445128	1445141	1445167	1445180
80	1445141	1445154	1445180	1445193
100	1445154	1445180	1445193	1445219
125	1445180	1445206	1445219	1445232
150	1445219	1445232	1445245	1445258

① SML (System Muffenlos) Abwasserrohre aus Grauguss

① KG = Kanalgrundrohr

① HT = Hochtemperaturrohr

**45° - Bogen**

Ø inkl. Isolierung	einteilig, offene Form, WG1445			zweiteilig, im Rücken geschweißt, WG24		
	VE	Artikelnr.	€/St.	VE	Artikelnr.	€/St.
40	500	1445040	1,69			
52	500	1445052	1,72			
58	500	1445058	1,99	400	2445058	1,74
62	500	1445062	2,01	400	2445062	1,77
68				300	2445068	1,77
72	500	1445072	2,32			
75				260	2445075	2,32
78				250	2445078	2,32
82	500	1445082	2,74			
85				200	2445085	2,63
88				250	2445088	2,66
92	400	1445092	3,11	140	2445092	2,99
95				160	2445095	3,16
98				180	2445098	3,18
102	400	1445102	3,21	160	2445102	3,45
110				160	2445110	4,12
115	300	1445115	4,39	160	2445115	4,34
120				160	2445120	4,88
128	200	1445128	5,18	160	2445128	5,15
136				140	2445136	5,52
141	200	1445141	6,71	160	2445141	6,65
149				140	2445149	6,81
154	100	1445154	9,41	120	2445154	9,38
160				100	2445160	10,17
167	100	1445167	10,53	100	2445167	10,47
176/180	100	1445180	10,53	100	2445180	10,47
189				100	2445189	12,79
193	100	1445193	12,23			
206	50	1445206	13,07			
219	50	1445219	14,08			
232	50	1445232	17,79			
245	50	1445245	18,60			
258	50	1445258	20,23			
271	50	1445271	22,98			



45° - einteilig



45° - zweiteilig

Preise ohne MwSt.

Maßangaben in mm

**90° Segmentoptik, einteilig**

WG12sg

Ø inkl. Isolierung	Mittl. Radius	Anzahl Segmente	VE Stück	Artikel- Nr.	Preis €/Stück
40	45	4	200	12sg040	1,50
50	50	4	200	12sg050	1,55
60	50	4	200	12sg060	1,55
70	55	4	150	12sg070	2,11
80	60	4	150	12sg080	2,34
90	60	4	100	12sg090	2,34
100	70	4	60	12sg100	3,09
110	70	4	60	12sg110	4,42
120	80	4	60	12sg120	4,42
130	80	4	60	12sg130	5,24
140	90	4	40	12sg140	6,72
150	90	4	25	12sg150	9,45
160	95	4	25	12sg160	10,59
170	100	4	25	12sg170	10,59
180	110	4	25	12sg180	10,59
190	110	4	25	12sg190	11,64
200	125	4	25	12sg200	15,87
210	120	4	25	12sg210	15,87
220	130	4	25	12sg220	15,87
230	130	4	25	12sg230	17,15
240	145	4	10	12sg240	23,69
250	155	5	10	12sg250	23,69
260	160	5	10	12sg260	30,44
270	170	5	10	12sg270	32,42
280	175	6	10	12sg280	33,10
290	180	6	10	12sg290	33,10
300	185	6	10	12sg300	34,45
310	190	6	10	12sg310	34,45
320	190	6	10	12sg320	36,51
330	195	6	10	12sg330	38,01
340	200	6	10	12sg340	38,01
350	210	7	10	12sg350	42,54
360	215	7	10	12sg360	42,54
370	230	7	10	12sg370	42,54
380	270	7	10	12sg380	54,59
390	270	7	10	12sg390	54,59
400	280	7	10	12sg400	54,59

**90° Eckbogen, einteilig**

WG14\_

Gesamt Ø inkl. Isolierung (OD)		VE Stück	Artikel- Nr.	Preis €/Stück
mm	Zoll			
40	1 4/7	100	14_02	1,38
48	1 8/9	100	14_03	1,51
53	2	100	14_04	1,59
63	2 1/2	100	14_05	1,79
69	2 5/7	100	14_06	2,08
79	3 1/9	100	14_07	2,27
83	3 1/4	100	14_08	2,43
90	3 1/2	100	14_09	2,62
103	4	100	14_10	3,16
115	4 1/2	100	14_11	4,83
128	5	100	14_12	7,05
139	5 1/2	100	14_13	8,01
160	6 2/7	50	14_14	10,71
169	6 2/3	50	14_15	14,67



Abbildung: Bogen mit 5 optischen Segmenten

Preise ohne MwSt.

Maßangaben in mm

Lieferung teilw. in offener Form

WG 14h **90° H - einteilige Form**

Rohr-Ø Außen, und Artikelnr.	Dämmdicken		
	20 €/Stck.	25 €/Stck.	30 €/Stck.
<b>21</b> 14h022020	<b>2,06</b> 14h022020	<b>2,89</b> 14h022025	<b>3,24</b> 14h022030
<b>27</b> 14h028020	<b>2,93</b> 14h028020	<b>3,42</b> 14h028025	<b>4,04</b> 14h028030
<b>35</b> 14h035020	<b>3,18</b> 14h035020	<b>3,56</b> 14h035025	<b>4,28</b> 14h035030
<b>42/44</b> 14h042020	<b>3,68</b> 14h042020	<b>6,23</b> 14h042025	<b>7,76</b> 14h042030



WG 14n od. 26n

**90° Norm 5 - einteilige Form**

Rohr-Ø Außen, und Artikelnr.	Dämmdicken											
	15 €/Stck.	20 €/Stck.	25 €/Stck.	30 €/Stck.	40	50	60	70	80	90	100	
<b>18</b>		<b>2,08</b> 26n018020										
<b>22</b>	<b>2,08</b> 14n022015	<b>2,13</b> 14n022020		12042020	12042030	12042040						
<b>28</b>	<b>2,08</b> 14n028015	<b>3,03</b> 14n028020	<b>3,42</b> 26n028025	<b>3,69</b> 26n028030	12048030	12048040	12048050					
<b>35</b>	<b>2,30</b> 14n035015	<b>3,03</b> 14n035020	<b>3,69</b> 26n035025	12057020	12057030	12060040	12060050					
<b>42</b>	<b>3,18</b> 14n042015	<b>3,21</b> 14n042020	<b>5,03</b> 26n042025	<b>7,02</b> 14n042030	12076025	12064040	12064050	12089050	12070070			
<b>48</b>		<b>3,94</b> 14n048020		<b>7,57</b> 14n048030	12089020	12089030	12089040	12089050	12089060			
<b>57/60</b>		<b>5,03</b> 14n057020		<b>10,27</b> 14n057030	12089030	12108030	12108040	12108050	12108060	26s108070	12108080	
<b>64</b>					12089020	12089030	12108030	12108040	12108050	12108060	26s108070	12108080
<b>70</b>	<b>5,03</b> 14n070015	<b>7,08</b> 14n070020			12089020	12089035	12114030	12114040	12114050	12133050	12133060	12114080
<b>76</b>					12089025	12089035	12114030	12114040	12114050	12133050	12133060	12133080
<b>89</b>				<b>16,37</b> 14n089030	12114030	12114040	12114050	12140050	12159050	26s168050	26s168050	24159070
<b>102</b>								12140050	26s168050	26s194050	26s194060	
<b>108</b>								12159050	26s168050	26s194050	26s194060	
<b>114</b>								12159050	26s194040	26s194050	26s194060	
<b>127</b>									26s219040	26s219050	26s219060	
<b>133</b>									26s219040	26s219050	26s219060	
<b>140</b>									26s219040	26s219050	26s219060	
<b>159</b>												26s267050
<b>168</b>												26s267050



Grau = Ersatzgrößen aus dem Standard-90°-Programm auf den Seiten 5 bis 8

Preise ohne MwSt.  
Maßangaben in mm

### 90° Standardabzweige

Nur die farbig gekennzeichneten Größen lieferbar

WG 17	Gesamtdurchmesser der Abzweigung (inkl. Isolierung)																												€/St.	
	52	57	61	67	73	82	88	93	100	102	108	116	120	128	130	136	140	149	156	169	176	182	189	194	214	245	268	300		323
52	■																													2,66
57	■	■																												2,72
61	■	■	■																											2,88
67	■	■	■	■																										2,90
73	■	■	■	■	■																									2,94
82	■	■	■	■	■	■																								3,30
88	■	■	■	■	■	■	■																							3,51
93	■	■	■	■	■	■	■	■																						4,03
100	■	■	■	■	■	■	■	■	■																					4,34
102	■	■	■	■	■	■	■	■	■	■																				4,45
108	■	■	■	■	■	■	■	■	■	■	■																			4,71
116	■	■	■	■	■	■	■	■	■	■	■	■																		5,06
120	■	■	■	■	■	■	■	■	■	■	■	■	■																	5,22
128	■	■	■	■	■	■	■	■	■	■	■	■	■	■																7,05
130	■	■	■	■	■	■	■	■	■	■	■	■	■	■	■															7,23
136	■	■	■	■	■	■	■	■	■	■	■	■	■	■	■	■														7,50
140	■	■	■	■	■	■	■	■	■	■	■	■	■	■	■	■	■													7,72
149	■	■	■	■	■	■	■	■	■	■	■	■	■	■	■	■	■	■												8,31
156	■	■	■	■	■	■	■	■	■	■	■	■	■	■	■	■	■	■	■											8,54
160	■	■	■	■	■	■	■	■	■	■	■	■	■	■	■	■	■	■	■	■										12,97
169	■	■	■	■	■	■	■	■	■	■	■	■	■	■	■	■	■	■	■	■	■									15,45
176	■	■	■	■	■	■	■	■	■	■	■	■	■	■	■	■	■	■	■	■	■	■								17,32
182	■	■	■	■	■	■	■	■	■	■	■	■	■	■	■	■	■	■	■	■	■	■	■							17,32
189	■	■	■	■	■	■	■	■	■	■	■	■	■	■	■	■	■	■	■	■	■	■	■	■						17,32
194	■	■	■	■	■	■	■	■	■	■	■	■	■	■	■	■	■	■	■	■	■	■	■	■	■					17,32
214	■	■	■	■	■	■	■	■	■	■	■	■	■	■	■	■	■	■	■	■	■	■	■	■	■	■				17,32
245	■	■	■	■	■	■	■	■	■	■	■	■	■	■	■	■	■	■	■	■	■	■	■	■	■	■	■			18,68
268	■	■	■	■	■	■	■	■	■	■	■	■	■	■	■	■	■	■	■	■	■	■	■	■	■	■	■	■		26,85
300	■	■	■	■	■	■	■	■	■	■	■	■	■	■	■	■	■	■	■	■	■	■	■	■	■	■	■	■	■	35,23
323	■	■	■	■	■	■	■	■	■	■	■	■	■	■	■	■	■	■	■	■	■	■	■	■	■	■	■	■	■	39,18



### 90° Kombinationsabzweige

Gesamt Ø Hauptrohr	Gesamt Ø Abzweigrohr	Kombinationsmöglichkeiten / Abgestufte Abgänge (Beispiel)	€/Stück
61	61-57	21-20 / 17-20	2,88
67	67-57	27-20 / 21-20 / 17-20	2,90
73	73-57	33-20 / 27-20 / 21-20 / 17-20	2,94
82	82-57	42-20 / 27-20 / 21-20 / 17-20	3,30
88	67-57	27-20 / 21-20 / 17-20	3,51
93	93-57	33-30/42-25/33-20/27-20/21-20/17-20	4,03
102	102-57	42-30 / 33-30 / 27-20 / 21-20 / 17-20	4,45
120	120-67	60-30 / 42-25 / 33-20 / 27-20	5,22
120	120-98	60-30 / 57-25 / 48-25	5,22
160	160-93	60-50 / 48-40 / 42-30 / 33-30	12,95



### 45° Schrägabzweige

Gesamt Ø Hauptrohr	Ges. Ø Abzweigrohr	€/Stück	Gesamt Ø Hauptrohr	Ges. Ø Abzweigrohr	€/Stück
96	80	12,97	160	160	26,85
96	90	15,45	176	136	35,23
103	90	17,32	176	176	35,23
115	90	17,32	190	180	42,1
110	100	17,32	196	196	46,77
116	110	17,32	203	190	46,77
123	110	17,32	219	190	53,71
130	90	18,68	230	190	63,79
136	110	18,68	236	236	63,79
136	136	18,68	240	240	63,79
150	110	26,85	276	216	63,79
156	156	26,85	276	276	63,79



Preise ohne MwSt.  
Maßangaben in mm



**Formkappen für Flanscharmaturen aus PVC**

WG 16	Armaturenkappe Form B, Standard Längsteilung		Amaturenkappe Form B Quer mit A1		Amaturenkappe Form B Quer mit A2		Kofferkappe Form D Standard A1+A2		Kofferkappe Form D A1+A1		Kofferkappe Form D A2+A2		Flanschkappe Form A	
	DN	T	€/Stück	T	€/Stück	T	€/Stück	T	€/Stück	T	€/Stück	T	€/Stück	BL Standrd
15/20	180	33,48	160	32,50	200	38,62	190	36,89	140	31,13	240	42,56	31,87	28,21
25	200	34,55	170	33,59	220	39,71	210	37,88	160	31,72	260	43,95	33,08	29,68
32	230	42,42	190	37,72	240	45,34	230	45,60	180	38,01	280	53,13	34,87	30,29
40	240	45,76	210	44,54	280	52,96	260	50,72	190	42,20	330	59,07	43,92	37,64
50	290	62,36	260	59,68	310	71,43	300	67,97	250	56,25	350	79,77	59,40	50,25
65	320	68,92	280	65,30	340	78,44	330	75,28	270	62,08	390	88,44	64,52	54,12
80	330	72,45	305	68,65	345	82,57	340	79,19	300	65,30	380	93,06	67,89	58,53
100	380	89,29	335	83,41	365	100,66	370	96,60	340	79,31	400	113,85	83,18	66,63
125	420	117,11	360	97,04	395	119,81	405	124,64	370	101,73	440	147,29	87,63	70,70
150	470	129,82	400	106,60	450	131,77	460	137,01	410	111,85	510	162,17	96,00	76,90

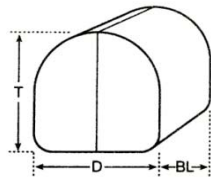

Form B Standard Armaturenkappe

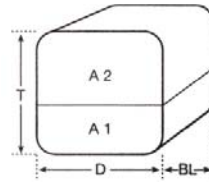

Form D, Kofferkappe

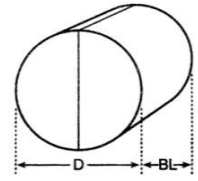

Form A, Flanschkappe

**Abmessungen**

DN	Rohr Ø	Flansch	Isolierstärke
15/20	28	105	30
25	34	115	30
32	42	140	30
40	48	150	40
50	57	165	50
65	76	185	50
80	89	200	50
100	114	220	50
125	133	250	50
150	159	285	50

D	T	BL
160	180	260
180	200	280
200	230	300
230	240	350
270	290	400
290	320	470
310	330	500
330	380	550
350	420	590
390	470	650

D	A1	A2	T	BL
160	70	120	190	260
180	80	130	210	280
200	90	140	230	300
230	95	165	260	350
270	125	175	300	400
290	135	195	330	470
310	150	190	340	500
330	170	200	370	550
350	185	220	405	590
390	205	255	460	650

D	BL
160	260
180	280
200	300
230	350
270	400
290	470
310	500
330	550
350	590
390	650

D = Durchmesser  
T = Tiefe  
BL = Baulänge

Preise ohne MwSt.  
Maßangaben in mm



**Jede Kappe besteht aus**  
4 Formstabilen Deckelteilen  
2 Formstabilen Mantelhälften  
2 Schnellspannbänder

**Sonderbaulängen auf Anfrage: 1% Aufschlag / cm**  
**Bitte Montageanleitung auf der Rückseite beachten!**

# Montagehinweise

## EKAFOL Formkappe für Flanscharmaturen bzw.

## EKAFOL Flanschekappe für Flanschverbindungen

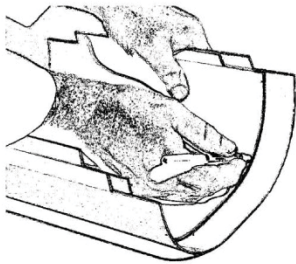

**1.** Zunächst wird der Kappenmantel an die notwendige Isolierlänge der Armatur angepasst. Diese Baulänge der Kappe hängt davon ab, ob und wie weit die Kappe die angrenzende Rohrisolierung überlappen soll. Mit Hilfe einer stabilen Schere (besser: Blechscher) kann der Kunststoff-Kappenmantel nach Bedarf gekürzt werden, wobei

man zum Anzeichnen einer gleichmässigen Mantellänge die beiden Mantelhälften ineinander schieben kann.

**2.** Die Mantelüberlappung im Bereich des Deckel-Steckrandes (ca. 3 bis 5 cm) wird als Anschlaglasche wieder 90° nach innen abgewinkelt.

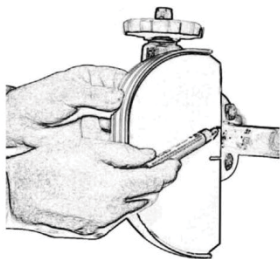
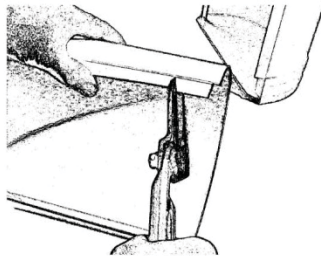

**3.** Liegt die Baulänge der Kappe fest, können die Öffnungen für den Rohraustritt in die Deckelhälften mit Hilfe einer Blechscher (IDEAL- oder Lochschere) geschnitten werden. Hierbei ist zunächst anhand **einer** Deckelhälfte, die man zur Armatur hält, zu prüfen, wie der Armaturenkörper in der Kappe zu liegen kommt.

Zur Anpassung der Kappe an die Armaturausladung nach vorne, kann es zweckmässig sein, wenn die Rohrausschnitte von der Deckelmitte abweichen.

**4.** Als dann werden die 4 Deckelhälften so auf die Mantelhälften gesteckt, dass der Mantel fest in der Deckelnut sitzt und bündig mit dem Deckelrand ist. Die Deckel können zusätzlich mit PVC-Kleber/Schweissmittel mit dem Kappenmantel dauerhaft verbunden werden.

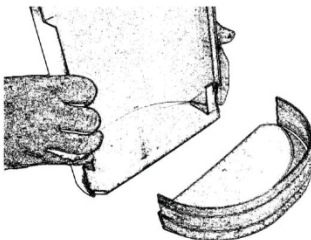

**5.** Ausschnitte für die Stellradspindel und andere Aussparungen können ebenfalls mit einer Blech-/Lochschere ausgeführt werden.

**6.** Als Isoliereinlage für **Wärmedämmungen** sollte eine Mineralfaser (lose oder aus einer Matte geschnitten) gewählt werden, die sich ganz dem Armaturenkörper anpasst. Die Einlage sollte die Kappe satt ausfüllen und auch im Bereich des Kappendeckels den Flansch und die Flanschschrauben mit der geforderten Dämmdicke abdecken. Die Mineralwolle kann, damit sie bei der Kappendemontage nicht herausgerissen wird, auch fest eingeklebt werden.

**7.** Bei einer **Kälte**dämmung ist auf die Dampfsperre bzw. -bremse zu achten, die beispielsweise in Form einer Alufolie direkt auf den Dämmstoff nahtdicht aufgebracht sein sollte. Die Dampfsperre der Rohrisolierung sollte die Armatur überlappen! Damit die Rohrisolierung und die Armaturendämmung lückenlos zusammen geführt werden können, müssen die Deckel der Kappe im Durchmesser der Rohrisolierung ausgeschnitten werden.

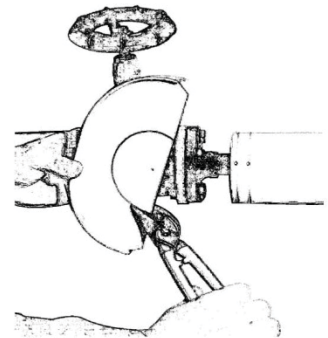

**8.** Es ist oft effektiver, die Kälte dämmung mit Zellkautschuk auszuführen. Hierbei werden die Zellkautschukteile aus einer dämmdicken Platte mit einem Messer herausgeschnitten. Der Kappendeckel dient als Schablone! Zuerst werden die 4 Teile für die Deckelhälften zugeschnitten und innenseitig an die Deckel geklebt. Als dann wird der Kautschukmantel für den Armaturenkörper abgemessen, zugeschnitten und ebenfalls in die Kappenschale geklebt, wobei die Verbindung zu den Deckelflächen mit Kautschukkleber lückenlos ausgeführt werden muss. Wegen der Demontierbarkeit der Armaturenkappe müssen alle Zellkautschukteile, die nicht miteinander verklebt sind, „press“ zueinander (auch zum Rohr und zum Spindelhal) in der Kappenschale sitzen.

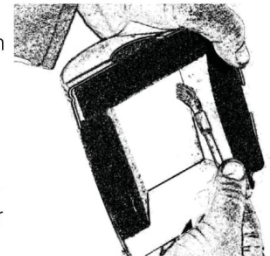

Ausschnitte für Rohr und Spindel sind stets „knapp“ auszuführen und Hohlräume zwischen Dämmplatte und Armaturenkörper so klein wie möglich zu halten.

**9.** Die mit Dämmstoff gefüllten Kappenhälften werden an der Armatur derart zusammen geführt, dass die Kappenteile bis zum vorgesehenen Anstoss überlappen. Mit Hilfe der mitgelieferten Befestigungsbänder und Klemmhebelschlösser wird die Kappe in Position gehalten.

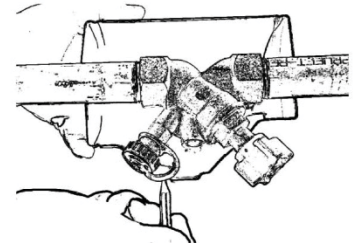

WG18

### Stutzenkappen für Muffenarmaturen aus PVC

	Schräg, ohne Entleerung *	Schräg, mit Entleerung	Gerade	Kugelhahn	Multitherm					
DN	VE	€/Stück	VE	€/Stück	VE	€/Stück	VE	€/Stück	VE	€/Stück
10					50	12,06				
15	50	14,17	50	14,17	50	12,06	50	12,06	50	15,20
20	50	15,19	50	15,19	50	13,29	50	13,29	40	17,15
25	30	17,15	30	17,15	30	15,66	30	15,66	20	20,22
32	20	20,23	20	20,23	30	18,15	30	18,15		
40	15	23,87			20	20,23	20	20,23		
50	10	30,98			10	24,26	10	24,26		
65	5	40,66								
Einsatz für Entleerungshahn				2,65						

\* Für **Schmutzfänger** sind die schrägen Kappen auch ohne Bohrung für die Spindelachse lieferbar

Jede Kappe besteht aus  
2 Formstabilen Kappenhälften  
2 Spannfedern

Bitte Montageanleitung beachten!

### Abmessungen

DN	Rohr Außen-Ø		Dämm-Dicke	Schräg			Gerade			Kugelhahn				Multitherm		
	Fe	Cu		D	H	BL	D	H	BL	D	H <sup>2</sup>	BL	F	D	H	BL
10	17,2	15	20-26				68	80	90							
15	21,3	18	20-27	80	115	120	72	80	95	72	55	95	36	70	90	142
20	26,9	22	20-31	88	127	137	85	95	110	85	68	110	45	80	102	160
25	33,7	28	30-38	108	137	167	105	110	135	105	83	135	54	103	123	176
32	42,4	35	30-45	125	180	180	125	140	152	125	103	152	58			
40	48,3	44	40-48	148	195	212	138	155	170	138	111	170	75			
50	57/60,3	54	50-59	170	228	255	170	195	220	170	138	220	105			
65	76	76	60-70	215	300	300										

WG18

### Stoßkappen / Endstücke

Gesamt-Ø	€/Stück	Gesamt-Ø	€/Stück	Gesamt-Ø	€/Stück	Gesamt-Ø	€/Stück	Gesamt-Ø	€/Stück
60-70	2,90	110-130	3,87	210-250	6,97	400-440	27,79	600-720	55,15
70-80	3,11	130-150	4,28	250-290	7,72	440-480	30,01		
80-90	3,24	150-170	4,71	290-330	8,57	480-530	35,94		
90-100	3,32	170-190	5,60	330-360	20,41	530-580	43,19		
100-110	3,44	190-210	6,16	360-400	25,28	580-600	47,21		



Alle Preise in Euro, ohne MwSt.

Maßangaben in mm



# Montagehinweise

## EKA FOL Stutzenkappen für Schraub- / Muffenarmaturen

**1.** Die Isolierkappen sollten **vor** der Montage der Rohrisolierung eingebaut werden, damit die Rohrisolierung nachträglich direkt, also lückenlos, an die Armaturenkappe anschliesst.

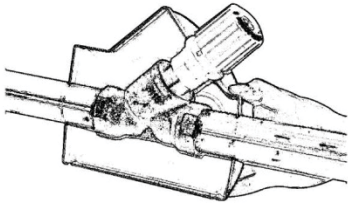

**2.** Zunächst wird eine leere Kappenhälfte derart zur Armatur gehalten, dass die Lage des Armaturenkörpers in der Isolierkappe erkennbar ist.

**3.** Herausragende Teile der Armatur, wie Messstutzen, Entleerungshähne etc., für die Ausschnitte vorgenommen werden müssen, werden an der Kappe markiert.

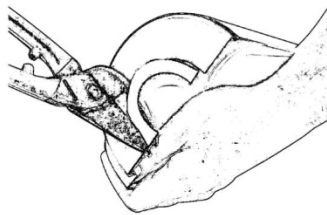
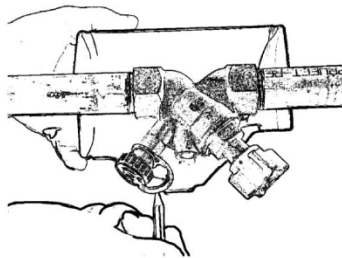

**4.** Die markierten Ausschnitte sowie eventuell notwendige Vergrößerungen der Öffnungen für Rohraustritt oder Spindelhals der Armatur werden am besten mit einer Bleischere (IDEAL- oder Lochschere) ausgeführt.

**5.** Seitliche Aussparungen für Entleerungshähne, die abgestuft im Kappenmantel vorgegeben sind, werden am einfachsten mit Hilfe eines feinzahnigen Sägeblattes geöffnet. Die konische Einsatzkappe für den Entleerungshahn wird in der Kappe nach aussen durchgeschoben, wodurch diese im Kappenmantel festklemmt. Die Einsatzkappe kann mit Kunststoffkleber oder PVC-Schweissmittel dauerhaft befestigt werden.

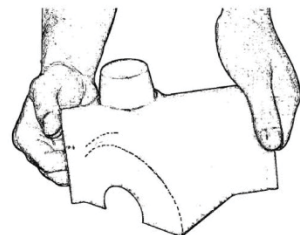
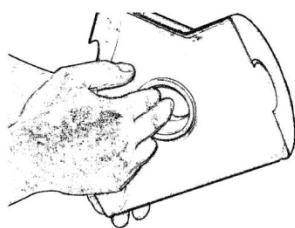
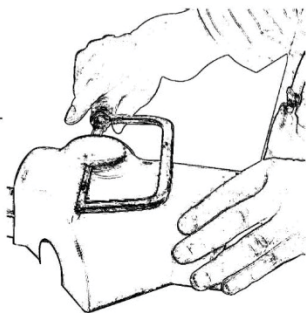

**6.** Als Isoliereinlage für **Wärmedämmungen** sollte eine Mineralfaser (lose oder aus einer Matte geschnitten) gewählt werden, die sich ganz dem Armaturenkörper anpasst. Die Einlage sollte die Kappe satt, ohne Hohlräume, ausfüllen. Sie kann auch eingeklebt werden.

**7.** Bei **Kälte**dämmung ist auf die Dampfsperre bzw. -bremse zu achten, die beispielsweise in Form einer Alufolie direkt auf dem Dämmstoff nahtdicht aufgebracht sein sollte. Die Dampfsperre der Rohrisolierung sollte die der Armatur überlappen! Damit die Rohrisolierung und die Armaturendämmung lückenlos zusammengeführt werden können, müssen die beiden Stirnseiten der Kappe im Durchmesser der Rohrisolierung ausgeschnitten werden.

**8.** Es kann effektiver sein, die Kälte dämmung mit einer vorgefertigten Polyurethanschaumeinlage oder mit Zellkautschuk auszuführen. Hierbei werden die Zellkautschukteile aus einer dämm-dicken Platte mit einem Messer herausgeschnitten. Die Kappen-Halbschale dient als Schablone! Zuerst werden die 3 Ronden für die Stirnseiten und den Spindelhals geschnitten und für die Kappenhälften halbiert. Die 6 Rondenhälften werden innenseitig der Kappenschalen fixiert. Als dann wird der Kautschukmantel für den Armaturenkörper abgemessen, zugeschnitten und ebenfalls in die Kappenschale geklemmt, wobei die Verbindung zu den Stirnflächen mit Kautschukkleber lückenlos ausgeführt werden soll. Auf gleiche Weise ist der Armaturenkörper zur Spindel zu dämmen. Wegen der Demontierbarkeit der Armaturenkappe müssen alle Zellkautschukteile „press“

zueinander (auch zum Rohr und zum Spindelhals) in der Kappenschale sitzen, ohne mit dieser fest verbunden zu sein. Ausschnitte für Rohr und Spindel sind stets „knapp“ auszuführen.

**9.** Bei extrem beengten Montagebedingungen kann man die Stirnseiten einer Kappenhälfte vom Rohrausschnitt zur Mantelwölbung einschneiden. Dadurch lässt sich die Kappe zur leichteren Montage biegen.

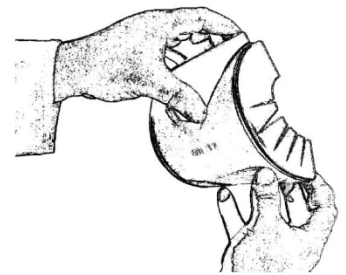
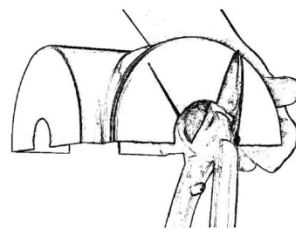

**10.** Die mit Dämmstoff gefüllten Kappenhälften werden an der Armatur derart zusammengeführt, dass die Kappenteile bis zum vorgesehenen Anstoss überlappen. Mit Hilfe der mitgelieferten Stahldrahtklammern, die in den vorgesehenen Rillen rutschsicher liegen sollen, werden die Kappenhälften befestigt.

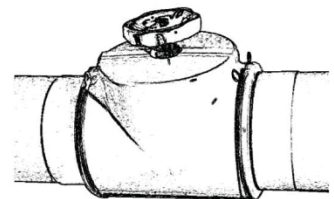



# Oberflächensystem

## EKATEC

aus Kunststoff-Alu-Verbund in  
Aluminiumoptik



*Ummantelungssystem in Aluminiumoptik für isolierte*

- *Rohrleitungen*
- *Bogen*
- *Abzweige*
- *Ventile und Armaturen*
- *Flanschverbindungen*

SEBALD ISO-SYSTEME GMBH & CO KG  
BAHNHOFSTRASSE 40-42  
9 3161 SINZING  
Tel. 0941-30727-0  
Fax 0941-30727-40  
vertrieb@sebald-isosysteme.de  
www.isosysteme.de

 **110 Jahre**  
1908 - 2018  
**SEBALD**  
**ISO-SYSTEME**

# Technisches Datenblatt

## EKATEC Isogenotec® / Silvercladd

Material:	3-Schicht Verbundfolie mit Brandschutz- und UV-Ausrüstung
Farbe:	Silber, Metalloptik
Oberfläche:	Glänzend und glatt

Anwendung:	Ummantelungssystem für gedämmte Rohrleitungen im Innen- oder Außenbereich, inkl. Bogen, Abzweige, Armaturen, Flanschverbindungen, usw. zum Schutz vor Beschädigungen bei mechanischer Beanspruchung
Sortiment:	Rollenware, Zuschnitte, Bogen, Abzweige, Kappen für Armaturen, Ventile und Flanschverbindungen, Stoßkappen (siehe Formteileprogramm)

Brandklasse Rollenfolie:	Schwer entflammbar
Temperatureinsatzbereich:	-20 bis +60 °C (DIN 4140)

### Vorteile:

- Unempfindlich gegen Verbeulen
- UV-Beständig
- Hohe Schlagzähigkeit und Steifigkeit
- Kein Splintern beim Nieten
- Rollneigungseffekt der Folie
- Hohe Chemikalienbeständigkeit
- Geruchsfrei
- Weichmacherfrei
- Physiologisch unbedenklich in technischen Anwendungen, auch beim Einsatz in lebensmittelverarbeitenden Betrieben
- Leichtgewichtig
- Hergestellt ohne Einsatz von FCKW / HFCKW
- Hergestellt ohne Verwendung von Silikon
- Hergestellt ohne Einsatz der Schwermetalle Cd, Pb, Cr<sup>IV</sup> und deren Verbindungen
- Kein brennendes Abtropfen im Brandfall
- Einfache Verarbeitung, hohe Verlegeleistung

### Hinweise:

Farbabweichungen zwischen Ummantelungsfolie, Formteile und Klebeband sind möglich.

Die Angaben dieser Druckschrift basieren auf unseren aktuellen Kenntnissen, Erfahrungen, sowie Angaben des Herstellers. Sie stellen keine Zusicherung im Rechtssinne dar und werden nicht Inhalt eines Kaufvertrages. Bei der Anwendung sind stets die speziellen Bedingungen sowohl in bauphysikalischer, bautechnischer und baurechtlicher Hinsicht zu berücksichtigen. Da wir keinerlei Kontrolle über den Gebrauch des Materials haben, können wir für die Anwendung keine Haftung übernehmen. Änderungen vorbehalten.

# Formteileprogramm EKATEC

Bezeichnung	Bild	Info	Seite
EKATEC Folie		<b>Rollenware:</b> 350µ, 1,2m x 25m (30m²) <b>Zuschnitte:</b> Gleichmäßige Rollneigung	20
EKATEC Bogen S+W		<b>S-Form:</b> Einteiliger 90°-Bogen für isolierte Schweißbögen <b>W-Form:</b> Einteiliger 90°-Bogen für isolierte Winkelbögen	21
EKATEC Bogen 45°		Einteiliger 45°-Bogen	22
EKATEC Bogen in Eck- und Segmentform		<b>Mehrsegment-optik:</b> Einteiliger 90°-Bogen <b>Einsegment-optik:</b> Einteiliger 90°-Bogen <b>Eckform:</b> Einteiliger 90°-Bogen in für isolierte Rohrleitungen in Gehrungsschnitt	23
EKATEC Abzweige (T-Stücke)		<b>Standard:</b> Für gleiche oder reduzierte Abgänge <b>Kombi:</b> Kombiabzweig mit kombinierten Abgängen	24
EKATEC Form- und Stoßkappen		<b>Formkappen</b> Für Flanscharmaturen, Flanschverbindungen, ohne Dämmeinlage. Formstabilität durch eingearbeitete Profile. Kappen bestehen aus 2 Hälften mit Rand <b>Stoßkappen</b> Endstücke für Isolierenden oder als Behälterköpfe	25
EKATHERM-EKATEC Stutzenkappen		<b>Stutzenkappen</b> Dämmung für Armaturen/Ventile mit Muffenanschluss Kappen nur mit PU-Hartschaum-Dämmschalen lieferbar	47
EKALIT Endmanschetten		<b>Endmanschetten</b> aus Kunststoff-Alu-Verbund oder alternativ aus reinem Aluminium	50
EKAFIX Zubehör		<b>Zubehör</b> und Werkzeug für die Verarbeitung von EKATEC-Oberflächen	51

**Anwendungstabelle:** Ermitteln Sie den richtigen Umfang

Rohr Außen-Ø	Dämmdicken											
	15	20	25	30	35	40	50	60	70	80	90	100
	Umfang U in cm inkl. 3 cm Überlappung											
12	17	20	23	26	29	32	39	45	51	58	64	70
17	18	21	25	28	31	34	40	47	53	59	65	72
18	19	22	25	28	31	34	41	47	53	59	66	72
21	20	23	26	29	32	35	41	48	54	60	67	73
22	20	23	26	29	32	36	42	48	54	61	67	73
27	21	25	28	31	34	37	43	50	56	62	68	75
28	22	25	28	31	34	37	44	50	56	63	69	75
33	23	26	30	33	36	39	45	52	58	64	70	77
35	24	27	30	33	36	40	46	52	58	65	71	77
42	26	29	32	36	39	42	48	54	61	67	73	79
48	28	31	34	37	41	44	50	56	63	69	75	81
57	31	34	37	40	43	47	53	59	65	72	78	84
60	32	35	38	41	44	47	54	60	66	73	79	85
64	33	36	39	42	46	49	55	61	68	74	80	86
70	35	38	41	44	47	51	57	63	69	76	82	88
76	37	40	43	46	49	52	59	65	71	78	84	90
83	39	42	45	48	52	55	61	67	74	80	86	92
89	41	44	47	50	53	57	63	69	75	82	88	94
102	45	48	51	54	58	61	67	73	79	86	92	98
108	47	50	53	56	59	63	69	75	81	88	94	100
114	49	52	55	58	61	64	71	77	83	90	96	102
127	53	56	59	62	65	68	75	81	87	94	100	106
133	55	58	61	64	67	70	77	83	89	96	102	108
140	57	60	63	66	69	73	79	85	91	98	104	110
159	63	66	69	72	75	79	85	91	97	104	110	116
168	66	69	72	75	78	81	88	94	100	106	113	119
194	74	77	80	83	86	90	96	102	108	115	121	127
219	82	85	88	91	94	97	104	110	116	123	129	135
245	90	93	96	99	102	106	112	118	124	131	137	143
267	97	100	103	106	109	112	119	125	131	138	144	150

Formel für die Ermittlung der passenden Größe:

**Umfang U = Gesamt-Ø in mm (Inkl. Dämmdicke) · 3,14 + 30, das Ergebnis dann durch 10 Teilen für cm-Angabe**

EKATEC-Zuschnitte werden auf Bestellung gefertigt

Material: Kunststoff-Aluminium Verbundfolie in Aluminiumoptik

Folienstärke: 350µ

Zuschnittlänge: 1,2 m

Überlappung: 30 mm

Weitere Größen auf Anfrage

>> ISOGENOTEC Folie Rollenware: Preis auf Anfrage <<

Verpackungseinheiten Rollenware  
 Rolle: 1,20 m x 25m = 30 m<sup>2</sup>  
 Palette: 60 Rollen à 30 m<sup>2</sup> = 1800 m<sup>2</sup>



Preise ohne MwSt.

Maßangaben in mm, soweit nicht anders angegeben

Umfang in cm	ohne Butylband		mit Butylband	
	Art. Nr.	€/Stück	Art. Nr.	€/Stück
16	07016	2,25	07k016	3,58
18	07018	2,51	07k018	3,80
20	07020	2,79	07k020	4,08
21	07021	2,94	07k021	4,29
22	07022	3,04	07k022	4,43
23	07023	3,20	07k023	4,56
24	07024	3,31	07k024	4,77
25	07025	3,46	07k025	4,91
26	07026	3,58	07k026	5,04
27	07027	3,74	07k027	5,18
28	07028	3,87	07k028	5,31
29	07029	4,03	07k029	5,47
30	07030	4,14	07k030	5,60
31	07031	4,29	07k031	5,75
32	07032	4,43	07k032	5,87
33	07033	4,56	07k033	6,02
34	07034	4,69	07k034	6,09
35	07035	4,83	07k035	6,22
36	07036	4,99	07k036	6,36
37	07037	5,11	07k037	6,50
38	07038	5,25	07k038	6,63
39	07039	5,39	07k039	6,77
40	07040	5,52	07k040	6,91
41	07041	5,66	07k041	7,05
42	07042	5,79	07k042	7,20
43	07043	5,91	07k043	7,34
44	07044	6,05	07k044	7,46
45	07045	6,22	07k045	7,62
46	07046	6,36	07k046	7,73
47	07047	6,50	07k047	7,89
48	07048	6,61	07k048	8,01
49	07049	6,77	07k049	8,15
50	07050	6,86	07k050	8,30
51	07051	7,02	07k051	8,44
52	07052	7,22	07k052	8,57
53	07053	7,36	07k053	8,72
54	07054	7,46	07k054	8,84
55	07055	7,62	07k055	8,99
56	07056	7,75	07k056	9,12
57	07057	7,89	07k057	9,27
58	07058	7,99	07k058	9,41
59	07059	8,12	07k059	9,55
60	07060	8,27	07k060	9,68
61	07061	8,44	07k061	9,87



WG 08

90° S (Norm 3) - einteilige, glatte Form

Rohr Außen-Ø	Dämmdicken									
	20	25	30	40	50	60	70	80	90	100
	€/Stck	€/Stck	€/Stck	€/Stck	€/Stck	€/Stck	€/Stck	€/Stck	€/Stck	€/Stck
12	3,32									
15										
17/18	3,32	3,80	4,29	6,77	10,22					
21/22	3,38	4,12	4,43	6,77	10,64					
27/28	3,52	4,42	5,26	6,97	11,05					
33/35	4,11	5,41	5,66	11,05	11,35	17,69				46,98
42	4,56	5,81	6,74	11,35	11,76	18,51		33,18		
48	6,02	6,50	7,13	11,61	15,20	19,23	25,56	34,56		
54	6,16		7,46		15,76					
57/60	6,50	8,44	8,72	12,99	18,56	19,35		34,56	50,04	51,68
64	8,01		11,70		19,33	19,63				
70	11,35	11,73	12,10	17,49	21,03	20,31	26,26			
76	11,69	11,89	12,10	19,35	21,03	28,96	30,39	34,56	52,46	52,96
89	12,16	14,26	16,59	19,63	22,38	30,56	34,56	40,92		54,02
102	20,04	20,59	20,88	20,74	23,65					
108	21,30	22,10	22,38	26,81	30,13	37,60	40,77	49,75		56,53
114	21,58	22,38	23,28	27,93	30,39	39,81		49,75		57,77
133		36,00	37,47	48,78	49,75	54,88	51,14	63,86		59,43
140		37,66	51,96	50,04	50,87	57,63		68,42		75,52
159		41,70	53,44	50,99	52,51	60,82	59,84	70,64		81,32
168		45,34	55,16	70,64	76,00	78,09		73,53		88,18
194			58,32	77,38	77,38	78,79		96,62		96,75
219		46,43	59,99	79,46	80,72	96,47		97,44		98,13
245					96,47			98,13		
267					96,47			98,13		98,13
273					96,47			98,13		
324					96,47					

Alle Größen unterhalb und rechts der roten Linie nur in offener Form lieferbar

90° Euro W für Winkelbogen - einteilige, glatte Form

Rohr Außen-Ø	Dämmdicken									
	9	13	15	20	25	30	40	50	60	70
	€/Stck.	€/Stck.	€/Stck.	€/Stck.	€/Stck.	€/Stck.	€/Stck.	€/Stck.	€/Stck.	€/Stck.
12		2,97	3,03							
15		3,03								
17/18	2,97	3,19	3,32	3,32	3,80	4,29	6,77	10,22		
21/22	3,19	3,19	3,32	3,38	4,12	4,43	6,77	10,64		
27/28		3,32	3,38	3,52	4,42	5,26	6,97	11,05		
33/35		3,38	3,52	4,11	5,41	5,66	11,05	11,35		19,35
42			4,11	4,56	5,81	6,74	11,35	11,76		25,56
48			4,78	6,02	6,50	7,13	11,61	15,20	19,23	25,56
54			6,07	6,16						
57/60			6,35	6,50	8,44	8,72	12,99	18,56	19,35	
70					11,73			21,03		
76			8,167	11,69	11,89	12,10	19,35	21,03		
89				12,16	14,26	16,59	19,63	22,38		
114				21,58		23,28	27,93			

Maßangaben in mm

Preise ohne MwSt.

**90° Mehrsegmentoptik, einteilig**

Gesamt Ø inkl. Isolierung	Mittlerer Radius	Anzahl Segmente	Versand-einheit	Preis €/Stück
40	30	4	200	<b>3,03</b>
50	35	4	200	<b>3,32</b>
60	40	4	200	<b>3,32</b>
70	50	4	150	<b>4,11</b>
80	60	4	150	<b>4,56</b>
90	60	4	100	<b>5,66</b>
100	70	4	60	<b>6,74</b>
110	70	4	60	<b>7,46</b>
120	80	4	60	<b>8,72</b>
130	80	4	60	<b>11,72</b>
140	90	4	40	<b>12,99</b>
150	90	4	25	<b>19,35</b>
160	95	4	25	<b>19,63</b>
170	100	4	25	<b>21,03</b>
180	110	4	25	<b>21,03</b>
190	110	4	25	<b>22,38</b>
200	125	4	25	<b>26,26</b>
210	120	4	25	<b>26,26</b>
220	130	4	25	<b>30,39</b>
230	130	4	25	<b>34,56</b>
240	145	4	10	<b>40,92</b>
250	155	5	10	<b>40,92</b>
260	190	5	10	<b>51,68</b>
270	140	5	10	<b>52,96</b>
280	150	6	10	<b>54,02</b>
290	230	6	10	<b>54,02</b>
300	180	6	10	<b>56,53</b>
310	145	6	10	<b>57,77</b>
320	215	6	10	<b>57,77</b>
330	230	6	10	<b>59,43</b>
340	190	6	10	<b>75,52</b>
350	215	7	10	<b>81,32</b>
360	215	7	10	<b>81,32</b>
370	230	7	10	<b>81,32</b>
380	305	7	10	<b>96,75</b>
390	375	7	10	<b>96,75</b>
400	270	7	10	<b>96,75</b>



Preise ohne MwSt.  
 Maßangaben in mm  
 Lieferung in offener Form



**90° Eckbogen, einteilig**

WG 08

Größenbezeichnung #Nr	Gesamt Ø inkl. Isolierung (Außendurchmesser)		Versand-einheit	Preis €/Stück
	mm	Zoll		
#2	40	1 4/7	100	<b>3,17</b>
#3	48	1 8/9	100	<b>3,32</b>
#4	53	2	100	<b>3,45</b>
#5	63	2 1/2	100	<b>3,65</b>
#6	69	2 5/7	100	<b>4,05</b>
#7	79	3 1/9	100	<b>4,52</b>
#8	83	3 1/4	100	<b>5,30</b>
#9	90	3 1/2	100	<b>5,92</b>
#10	103	4	100	<b>6,86</b>
#11	115	4 1/2	100	<b>12,99</b>
#12	128	5	100	<b>19,35</b>
#13	139	5 1/2	100	<b>20,88</b>
#14	160	6 2/7	50	<b>27,93</b>
#15	169	6 2/3	50	<b>30,39</b>



**90° Einsegmentoptik, einteilig**

Größenbezeichnung #Nr	Gesamt Ø inkl. Isolierung (Außendurchmesser)		Versand-einheit	Preis €/Stück
	mm	Zoll		
#2	40	1 4/7	100	<b>3,17</b>
#3	48	1 8/9	100	<b>3,32</b>
#4	53	2	100	<b>3,45</b>
#5	63	2 1/2	100	<b>3,65</b>
#6	69	2 5/7	100	<b>4,05</b>
#7	79	3 1/9	100	<b>4,80</b>
#8	83	3 1/4	100	<b>5,85</b>
#9	90	3 1/2	100	<b>7,07</b>
#10	103	4	100	<b>9,14</b>
#11	115	4 1/2	100	<b>12,99</b>
#12	128	5	100	<b>19,35</b>
#13	139	5 1/2	100	<b>20,88</b>
#14	160	6 2/7	50	<b>27,93</b>
#15	169	6 2/3	50	<b>30,39</b>
#16	182	7 1/6	50	<b>34,95</b>
#17	202	8	50	<b>40,20</b>
#18	218	8 4/7	50	<b>48,43</b>
#19	246	9 2/3	50	<b>52,83</b>
#20	269	10 3/5	20	<b>61,13</b>
#21	300	11 4/5	20	<b>70,30</b>
#22	350	13 7/9	20	<b>80,84</b>
#23	400	15 3/4	20	<b>96,75</b>

WG 08

45° - Bogen

Rohr gesamt $\varnothing$ inkl. Isolierung (mm)	Anwendungsbeispiel	einteilig, offene Form €/Stück
40	21-09	3,19
52	12-20	3,32
58	18-20	3,32
62	21-20	3,38
72	21-25	4,12
82	42-20	4,56
92	42-25	5,81
102	22-40	6,77
115	35-40	11,05
128	48-40	11,61
141	60-40	12,99
154	76-40	19,35
167	89-40	19,63
180	76-50	21,03
193	114-40	27,93
206	108-50	30,13
219	114-50	30,39
232	133-50	49,75
245	140-50	50,87
258	159-50	52,51
271	168-50	76,00



Preise ohne MwSt.  
Maßangaben in mm

90° Standardabzweige

WG 08

	Gesamtdurchmesser der Abzweigung (inkl. Isolierung)																												€/St.	
	52	57	61	67	73	82	88	93	100	102	108	116	120	128	130	136	140	149	156	169	176	182	189	194	214	245	268	300		
52	■																													3,39
57	■	■																												3,71
61	■	■	■																											3,97
67	■	■	■	■																										4,43
73	■	■	■	■	■																									4,80
82	■	■	■	■	■	■																								5,30
88	■	■	■	■	■	■	■																							6,94
93		■	■	■	■	■	■	■																						8,44
100		■	■	■	■	■	■	■	■																					9,13
102		■	■	■	■	■	■	■	■	■																				9,24
108			■	■	■	■	■	■	■	■	■																			9,68
116											■																			10,93
120											■	■																		11,27
128											■	■	■																	12,44
130										■	■	■	■	■																12,44
136												■	■	■	■	■														15,63
140													■	■	■	■	■													15,89
149																	■	■	■											16,59
156																		■	■	■	■									24,89
160																														29,03
169																														34,56
176																														36,62
182																														37,19
189																														37,47
194																														38,14
214																														39,94
245																														41,72
268																														47,26
300																														52,58



Nur die farbig gekennzeichneten größen lieferbar

90° Kombinationsabzweige

Gesamt Ø Hauptrohr	Gesamt Ø Abzweigrohr	Kombinationsmöglichkeiten / Abgestufte Abgänge (Beispiel)	€/Stück
61	61-57	21-20 / 17-20	3,97
67	67-57	27-20 / 21-20 / 17-20	4,43
73	73-57	33-20 / 27-20 / 21-20 / 17-20	4,80
82	82-57	42-20 / 27-20 / 21-20 / 17-20	5,30
88	67-57	27-20 / 21-20 / 17-20	6,94
93	93-57	33-30/42-25/33-20/27-20/21-20/17-20	8,44
102	102-57	42-30 / 33-30 / 27-20 / 21-20 / 17-20	9,24
120	120-67	60-30 / 42-25 / 33-20 / 27-20	11,27
120	120-98	60-30 / 57-25 / 48-25	11,27
160	160-93	60-50 / 48-40 / 42-30 / 33-30	29,03



Preise ohne MwSt.

Maßangaben in mm



**Armaturen-kappen  
für Flansch-armaturen**

WG 13

DN	Breite mm	Tiefe mm	Länge mm	d - D mm	€/ Stück
15-25	180	180	250	67 - 95	<b>24,16</b>
32	200	200	280	77 - 102	<b>30,29</b>
40	200	200	300	88 - 108	<b>36,98</b>
50	220	220	320	95 - 120	<b>41,14</b>
65	240	240	380	115 - 176	<b>48,18</b>
80	280	260	390	125 - 180	<b>50,87</b>
100	280	280	410	165 - 205	<b>59,05</b>
125	300	300	430	190 - 240	<b>64,02</b>
150	300	340	450	215 - 260	<b>82,16</b>

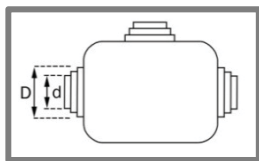

**Flansch-kappen  
für Flansch-paare**

DN	Gesamt Ø mm	Länge mm	d - D mm	€/ Stück
15	150	145	61 - 88	<b>14,44</b>
20	160	150	70 - 115	<b>18,92</b>
25	180	150	77 - 120	<b>24,22</b>
32	190	155	83 - 128	<b>29,64</b>
40	200	155	95 - 140	<b>34,00</b>
50	220	155	115 - 165	<b>37,69</b>
65	250	165	145 - 200	<b>41,66</b>
80	270	170	165 - 215	<b>44,74</b>
100	300	170	190 - 250	<b>50,74</b>
125	345	170	215 - 265	<b>57,52</b>

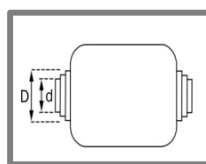

WG 09





**Stoß-kappen / End-stücke**

Ges. Ø	€/Stück	Ges. Ø	€/Stück	Ges. Ø	€/Stück	Ges. Ø	€/Stück	Ges. Ø	€/Stück
60-70	<b>4,08</b>	110-130	<b>6,33</b>	210-250	<b>11,78</b>	400-440	<b>33,64</b>	600-720	<b>88,71</b>
70-80	<b>4,19</b>	130-150	<b>7,21</b>	250-290	<b>21,62</b>	440-480	<b>33,96</b>		
80-90	<b>4,29</b>	150-170	<b>8,17</b>	290-330	<b>25,27</b>	480-530	<b>57,92</b>		
90-100	<b>4,63</b>	170-190	<b>9,10</b>	330-360	<b>27,77</b>	530-580	<b>71,09</b>		
100-110	<b>5,11</b>	190-210	<b>10,06</b>	360-400	<b>31,92</b>	580-600	<b>75,90</b>		



WG 92

**PU Hartschaum-kappen mit EKATEC Ummantelung**

EKATHERM Dämmkappe aus PU-Hartschaum mit EKATEC- Ummantelung inkl. 2 Schließbügel aus Federstahldraht.							
DN	Rohr-Ø Stahlrohr	Rohr-Ø Kupferrohr	VE	€/ Schrägkappe	€/ TA-Kappe	€/ gerade Kappe	€/ Kugelhahnkappe
10	17	15	20	-	-	-	-
15	21	18	20	<b>24,01</b>	<b>24,31</b>	<b>24,01</b>	<b>20,86</b>
20	27	22	20	<b>24,31</b>		<b>24,31</b>	<b>22,69</b>
25	33	28	15	<b>28,27</b>	<b>28,27</b>	<b>28,27</b>	<b>23,66</b>
32	42	35	15	<b>30,90</b>	<b>30,90</b>	<b>30,90</b>	<b>26,66</b>
40	48	44	10	<b>33,07</b>	<b>33,07</b>	<b>33,07</b>	<b>29,55</b>
50	57/60	54	5	<b>38,20</b>	<b>38,20</b>	<b>38,20</b>	<b>32,65</b>
65	76	76	5	<b>44,17</b>	-	<b>44,17</b>	<b>38,51</b>

Vollständige EKATHERM-Preisliste mit Maßtabelle auf der Seite 47

Preise ohne MwSt.  
Maßangaben in mm

# EKAPLAST

## Die halogenfreie Alternative für isolierte Rohrleitungen

- Halogenfreie Kunststoffolie
- Hohe Chemieresistenz
- Hochwertig glänzende, homogene Oberfläche
- UV-stabil
- Brandklasse B2
- 100% recyclebar
- Breites Formteilesortiment
- In den Farben grau, weiß, und schwarz



SEBALD ISO-SYSTEME GMBH & CO KG  
BAHNHOFSTRASSE 40-42  
9 3161 SINZING  
Tel. 0941-30727-0  
Fax 0941-30727-40  
vertrieb@sebald-isosysteme.de  
www.isosysteme.de

 **110 Jahre**  
1908 - 2018  
**SEBALD**  
ISO-SYSTEME

Oberflächensystem

# EKAPLAST

aus halogenfreier Kunststoffolie  
mit glänzender Oberfläche



*Halogenfreies Ummantelungssystem für isolierte*

- Rohrleitungen
- Bogen
- Abzweige
- Ventile und Armaturen

SEBALD ISO-SYSTEME GMBH & CO KG  
BAHNHOFSTRASSE 40-42  
9 3161 SINZING  
Tel. 0941-30727-0  
Fax 0941-30727-40  
vertrieb@sebald-isosysteme.de  
www.isosysteme.de



# Technisches Datenblatt

## EKAPLAST

Material:	Halogenfreie Thermoplastfolie mit UV-Ausrüstung
Farbe:	Hellgrau, weiß und schwarz
Oberfläche:	Glänzend und glatt

Anwendung:	Ummantelungssystem für gedämmte Rohrleitungen inkl. Bogen und Abzweige zum Schutz vor Beschädigungen bei mechanischer Beanspruchung
Sortiment:	Rollenware, Zuschnitte, Bogen, Abzweige (siehe Formteileprogramm)

Brandklasse:	Normal entflammbar
Temperatureinsatzbereich:	bis +60 °C nach DIN 4140
Dichte:	1,32 g/cm <sup>3</sup>
Schlagfestigkeit:	> 250 KJ/m <sup>2</sup>
Zugfestigkeit:	> 45 N/mm <sup>2</sup>
Wasserdampfdiffusionswiderstand $\mu$ :	Ca. 120.000

### Vorteile:

- Halogenfrei
- PVC-frei
- UV-beständig
- Witterungsbeständig
- Hohe Schlagzähigkeit und Steifigkeit
- Rollneigungseffekt der Folie
- Hohe Chemikalienbeständigkeit
- Geruchsfrei
- 100% recyclebar
- Hochwertig glänzende, homogene Oberfläche

### Hinweise:

Farbabweichungen zwischen Ummantelungsfolie, Formteile und Klebeband sind möglich.

Die Angaben dieser Druckschrift basieren auf unseren aktuellen Kenntnissen, Erfahrungen, sowie Angaben des Herstellers. Sie stellen keine Zusicherung im Rechtssinne dar und werden nicht Inhalt eines Kaufvertrages. Bei der Anwendung sind stets die speziellen Bedingungen sowohl in bauphysikalischer, bautechnischer und baurechtlicher Hinsicht zu berücksichtigen. Da wir keinerlei Kontrolle über den Gebrauch des Materials haben, können wir für die Anwendung keine Haftung übernehmen. Änderungen vorbehalten.



# Formteileprogramm EKAPLAST

Bezeichnung	Bild	Info	Seite
<b>EKAPLAST Folie</b>		<b>Rollenware:</b> Hellgrau und weiß 1,0m x 25m (25m <sup>2</sup> ) Schwarz 0,7m x 25m (17,5m <sup>2</sup> )  <b>Zuschnitte:</b> mit Rollneigung	<b>30</b>
<b>EKAPLAST Zweiteiliger Bogen</b>		<b>Zweiteilig:</b> Im Rücken geschweißter Bogen	<b>31</b>
<b>EKAPLAST Bogen 45°</b>		<b>Einteilig:</b> 45°-Bogen	<b>32</b>
<b>EKAPLAST Abzweige (T-Stücke)</b>		<b>Standard:</b> Standardabzweig	<b>33</b>
		<b>Kombi:</b> Kombiabzweig mit kombinierten Abgängen	
<b>EKATHERM- EKAPLAST Stutzenkappen</b>		<b>Stutzenkappen</b> Dämmung für Armaturen/Ventile mit Muffenanschluss Kappen nur mit PU-Hartschaum-Dämmschalen lieferbar (Preis und Lieferzeit auf Anfrage)	
<b>EKALIT Endmanschetten</b>		<b>Endmanschetten</b> aus halogenfreiem Kunststoff oder alternativ aus Aluminium	<b>50</b>
<b>EKAFIX Zubehör</b>		<b>Zubehör</b> und Werkzeug für die Verarbeitung von Kunststoffoberflächen	<b>51</b>

**EKAPLAST Farben:** Grau, weiß und schwarz

**Anwendungstabelle:** Ermitteln Sie den richtigen Umfang

Rohr Außen-Ø	Dämmdicken											
	15	20	25	30	35	40	50	60	70	80	90	100
	Umfang U in cm inkl. 3 cm Überlappung											
12	17	20	23	26	29	32	39	45	51	58	64	70
17	18	21	25	28	31	34	40	47	53	59	65	72
18	19	22	25	28	31	34	41	47	53	59	66	72
21	20	23	26	29	32	35	41	48	54	60	67	73
22	20	23	26	29	32	36	42	48	54	61	67	73
27	21	25	28	31	34	37	43	50	56	62	68	75
28	22	25	28	31	34	37	44	50	56	63	69	75
33	23	26	30	33	36	39	45	52	58	64	70	77
35	24	27	30	33	36	40	46	52	58	65	71	77
42	26	29	32	36	39	42	48	54	61	67	73	79
48	28	31	34	37	41	44	50	56	63	69	75	81
57	31	34	37	40	43	47	53	59	65	72	78	84
60	32	35	38	41	44	47	54	60	66	73	79	85
64	33	36	39	42	46	49	55	61	68	74	80	86
70	35	38	41	44	47	51	57	63	69	76	82	88
76	37	40	43	46	49	52	59	65	71	78	84	90
83	39	42	45	48	52	55	61	67	74	80	86	92
89	41	44	47	50	53	57	63	69	75	82	88	94
102	45	48	51	54	58	61	67	73	79	86	92	98
108	47	50	53	56	59	63	69	75	81	88	94	100
114	49	52	55	58	61	64	71	77	83	90	96	102
127	53	56	59	62	65	68	75	81	87	94	100	106
133	55	58	61	64	67	70	77	83	89	96	102	108
140	57	60	63	66	69	73	79	85	91	98	104	110
159	63	66	69	72	75	79	85	91	97	104	110	116
168	66	69	72	75	78	81	88	94	100	106	113	119
194	74	77	80	83	86	90	96	102	108	115	121	127
219	82	85	88	91	94	97	104	110	116	123	129	135
245	90	93	96	99	102	106	112	118	124	131	137	143
267	97	100	103	106	109	112	119	125	131	138	144	150

Umfang in cm	WG04 Grau €/ Stück
16	1,34
18	1,45
20	1,58
21	1,62
22	1,74
23	1,82
24	1,88
25	1,94
26	1,98
27	2,13
28	2,16
29	2,21
30	2,35
31	2,49
32	2,54
33	2,60
34	2,67
35	2,75
36	2,90
37	2,95
38	3,05
39	3,15
40	3,19
41	3,29
42	3,34
43	3,40
44	3,48
45	3,63
46	3,73
47	3,77
48	3,80
49	3,89
50	3,96
51	4,08
52	4,17
53	4,27
54	4,32
55	4,39
56	4,49
57	4,56
58	4,60
59	4,74
60	4,83
61	4,96

Formel für die Ermittlung der passenden Größe:

**Umfang U = Gesamt-Ø in mm (Inkl. Dämmdicke) · 3,14 + 30, das Ergebnis dann durch 10 Teilen für cm-Angabe**

Material: Halogenfreie Kunststoffolie mit glänzender Oberfläche  
gleichmäßige Rollneigung

Folienstärke: 350µ

Zuschnittlänge: 1,0 m (grau und weiß)

Zuschnittlänge: 0,7 m (schwarz)

Überlappung: 30 mm

EKAPLAST - Zuschnitte werden auf Bestellung gefertigt.

Zuschnitte in den Farben weiß und schwarz auf Anfrage

>> EKAPLAST Folie Rollenware: Preis auf Anfrage <<



Preise ohne MwSt.

Maßangaben in mm, soweit nicht anders angegeben

WG04 **90° Zweiteilig, grau, im Rücken geschweißt**

Rohr Außen-φ	Dämmdicken in mm																					
	20		25		30		35		40		45		50		60		70		80		100	
	Dim.	€/St.	Dim.	€/St.	Dim.	€/St.	Dim.	€/St.	Dim.	€/St.	Dim.	€/St.	Dim.	€/St.	Dim.	€/St.	Dim.	€/St.	Dim.	€/St.	Dim.	€/St.
<b>15</b>		<b>1,63</b>								<b>3,26</b>												
	18-20									18-40												
<b>18</b>		<b>1,63</b>		<b>2,17</b>		<b>2,17</b>				<b>3,26</b>												
	18-20		28-20		28-25					18-40												
<b>22</b>		<b>1,63</b>		<b>2,17</b>		<b>2,43</b>				<b>3,42</b>												
	22-20		35-20		22-30					22-40												
<b>28</b>		<b>2,17</b>		<b>2,17</b>		<b>2,43</b>				<b>4,03</b>												
	28-20		28-25		28-30					28-40												
<b>35</b>		<b>2,17</b>		<b>2,43</b>		<b>2,43</b>		<b>3,26</b>		<b>4,50</b>				<b>6,18</b>								
	35-20		35-25		35-30		48-30		35-40				35-50									
<b>38</b>		<b>2,43</b>		<b>2,43</b>		<b>3,16</b>		<b>3,26</b>		<b>4,50</b>												
	22-30		48-20		42-30		48-30		60-30													
<b>42/44</b>		<b>2,43</b>		<b>2,43</b>		<b>3,16</b>		<b>4,50</b>		<b>5,32</b>				<b>7,61</b>								
	22-30		35-30		42-30		60-30		42-40				42-50									
<b>48</b>		<b>2,43</b>		<b>3,09</b>		<b>3,26</b>		<b>4,50</b>		<b>5,32</b>		<b>6,92</b>		<b>7,61</b>								
	48-20		48-25		48-30		60-30		48-40		60-40		48-50									
<b>54</b>														<b>9,06</b>								
													54-50									
<b>57/60</b>		<b>3,26</b>		<b>4,03</b>		<b>4,50</b>		<b>6,92</b>		<b>6,92</b>		<b>6,92</b>		<b>9,06</b>		<b>12,04</b>						
	60-20		60-25		60-30		60-40		60-40		89-30		60-50		60-60							
<b>64</b>		<b>4,09</b>		<b>4,50</b>		<b>4,50</b>		<b>6,92</b>		<b>7,91</b>		<b>9,06</b>		<b>10,22</b>		<b>12,85</b>						
	64-20		64-25		64-30		70-35		70-40		70-45		70-50		64-60							
<b>70</b>		<b>4,50</b>		<b>4,50</b>		<b>5,41</b>		<b>6,92</b>		<b>7,91</b>		<b>9,06</b>		<b>10,22</b>		<b>14,54</b>		<b>16,57</b>		<b>23,37</b>		
	70-20		70-25		76-30		70-35		70-40		70-45		70-50		76-60		76-70		76-80			
<b>76</b>		<b>4,50</b>		<b>4,50</b>		<b>5,41</b>		<b>7,91</b>		<b>9,66</b>		<b>10,22</b>		<b>10,84</b>		<b>14,54</b>		<b>16,57</b>		<b>23,37</b>		
	70-25		76-25		76-30		70-40		76-40		70-50		76-50		76-60		76-70		76-80			
<b>89</b>				<b>5,98</b>		<b>6,92</b>		<b>7,91</b>		<b>10,84</b>		<b>12,04</b>		<b>12,04</b>		<b>14,54</b>				<b>24,89</b>		<b>36,17</b>
			89-25		89-30		89-35		89-40		60-60		89-50		89-60				89-80		89-100	
<b>102</b>		<b>6,24</b>				<b>10,21</b>		<b>11,61</b>		<b>11,76</b>		<b>12,62</b>		<b>13,41</b>		<b>16,18</b>				<b>28,01</b>		<b>36,17</b>
	108-20				108-30		108-35		108-40		114-40		108-50		108-60				108-80		108-100	
<b>108</b>		<b>6,24</b>				<b>10,21</b>		<b>11,61</b>		<b>11,76</b>		<b>13,78</b>		<b>13,41</b>		<b>16,18</b>		<b>21,65</b>		<b>28,01</b>		<b>36,17</b>
	108-20				108-30		108-35		108-40		114-45		108-50		108-60		108-70		108-80		108-100	
<b>114</b>		<b>10,21</b>				<b>11,36</b>		<b>12,07</b>		<b>12,62</b>		<b>13,78</b>		<b>14,54</b>		<b>16,69</b>		<b>21,65</b>		<b>29,23</b>		<b>36,17</b>
	108-30				114-30		114-35		114-40		114-45		114-50		114-60		108-70		114-80		108-100	
<b>127</b>						<b>12,62</b>		<b>13,41</b>		<b>14,54</b>		<b>14,84</b>		<b>15,94</b>		<b>20,90</b>		<b>28,51</b>		<b>32,88</b>		<b>39,90</b>
					133-30		133-35		133-40		127-45		133-50		133-60		133-70		133-80		133-100	
<b>133</b>						<b>12,62</b>		<b>13,41</b>		<b>14,54</b>		<b>16,36</b>		<b>15,94</b>		<b>20,90</b>		<b>28,51</b>		<b>32,88</b>		<b>39,90</b>
					133-30		133-35		133-40		133-45		133-50		133-60		133-70		133-80		133-100	
<b>140</b>										<b>14,54</b>		<b>16,36</b>		<b>16,80</b>		<b>22,47</b>		<b>28,51</b>		<b>34,14</b>		<b>39,90</b>
									140-40		140-45		140-50		140-60		133-70		140-80		133-100	
<b>159</b>										<b>15,94</b>		<b>17,11</b>		<b>22,47</b>		<b>26,65</b>		<b>30,40</b>		<b>37,63</b>		<b>44,67</b>
									159-40		159-45		159-50		159-60		159-70		159-80		159-100	
<b>168</b>										<b>16,80</b>				<b>24,39</b>		<b>34,14</b>				<b>39,60</b>		<b>48,86</b>
									168-40				168-50		168-60				168-80		168-100	
<b>194</b>														<b>35,23</b>		<b>38,10</b>						<b>57,32</b>
													194-50		194-60							194-100
<b>219</b>														<b>39,35</b>		<b>44,18</b>				<b>51,21</b>		<b>66,10</b>
													219-50		219-60				219-80		219-100	
<b>245</b>																						<b>74,44</b>
																					245-100	
<b>267</b>																<b>50,65</b>				<b>64,01</b>		<b>80,41</b>
														267-60					267-80		267-100	



Maßangaben in mm

**EKAPLAST Bögen werden auf Bestellung gefertigt.**

Preise ohne MwSt.

Die Preise gelten auch für Bögen in den Farben weiß und schwarz.

**45° - Bogen, grau**

WG 04

Rohr gesamt Ø inkl. Isolierung	einteilig, offene Form	zweiteilig, im Rücken geschweißt
	€/St.	€/St.
52	1,81	
58	2,11	1,82
62	2,12	1,85
68		1,85
72	2,44	
75		2,44
78		2,44
82	2,90	
85		2,77
88		2,81
92	3,27	3,15
95		3,32
98		3,35
102	3,38	3,64
110		4,33
115	4,60	4,56
120		5,13
128	5,44	5,41
136		5,79
141	7,05	6,97
149		7,16
154	9,89	9,86
160		10,67
167	11,05	11,00
180	11,05	11,00
189		13,42
193	12,86	
206	13,74	
219	14,81	
232	18,69	
245	19,55	
258	21,27	
271	24,17	

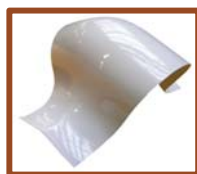

Preise ohne MwSt.

Maßangaben in mm

Die Preise gelten auch für Bögen in den Farben weiß und schwarz.

**EKAPLAST Bögen werden auf Bestellung gefertigt.**



**90° Standardabzweige, grau**

WG04	Gesamtdurchmesser der Abzweigung (inkl. Isolierung)																												€/St.	
	52	57	61	67	73	82	88	93	100	102	108	116	120	128	130	136	140	149	156	169	176	182	189	194	214	245	268	300		
52	■																													2,66
57	■	■																												2,73
61	■	■	■																											2,89
67	■	■	■	■																										2,91
73	■	■	■	■	■																									2,95
82	■	■	■	■	■	■																								3,32
88	■	■	■	■	■	■	■																							3,52
93		■	■	■	■	■	■	■																						4,04
100		■	■	■	■	■	■	■	■																					4,35
102		■	■	■	■	■	■	■	■	■																				4,46
108			■	■	■	■	■	■	■	■	■																			4,73
116												■																		5,08
120													■																	5,23
128														■	■															7,08
130										■		■	■		■	■														7,25
136																■														7,53
140				■						■		■	■		■	■														7,74
149					■												■													8,33
156											■		■	■			■	■												8,56
160												■																		12,99
169																				■	■	■								15,49
176																						■								17,38
182																							■							17,38
189																								■						17,38
194																									■					17,38
214																		■		■	■	■	■	■	■	■	■	■	■	17,38
245																										■	■	■	■	18,73
268																													■	26,90



Nur die farbig gekennzeichneten Größen verfügbar.

Die Preise gelten auch für Abzweige in den Farben weiß und schwarz.

**EKAPLAST Abzweige werden auf Bestellung gefertigt.**

**90° Kombinationsabzweige**

Gesamt Ø Hauptrohr	Gesamt Ø Abzweigrohr	Kombinationsmöglichkeiten / Abgestufte Abgänge (Beispiel)	€/Stück
61	61-57	21-20 / 17-20	<b>3,01</b>
67	67-57	27-20 / 21-20 / 17-20	<b>3,03</b>
73	73-57	33-20 / 27-20 / 21-20 / 17-20	<b>3,09</b>
82	82-57	42-20 / 27-20 / 21-20 / 17-20	<b>3,46</b>
88	67-57	27-20 / 21-20 / 17-20	<b>3,69</b>
93	93-57	33-30/42-25/33-20/27-20/21-20/17-20	<b>4,22</b>
102	102-57	42-30 / 33-30 / 27-20 / 21-20 / 17-20	<b>4,67</b>
120	120-67	60-30 / 42-25 / 33-20 / 27-20	<b>5,48</b>
120	120-98	60-30 / 57-25 / 48-25	<b>5,48</b>
160	160-93	60-50 / 48-40 / 42-30 / 33-30	<b>13,60</b>



Preise ohne MwSt.

Maßangaben in mm



# Das unglaubliche **EKAMAT** Grobkorn-Oberflächensystem

Für isolierte Rohrleitungen im  
Innenbereich bei Anforderungen  
an erhöhten Brandschutz



SEBALD ISO-SYSTEME GMBH & CO KG  
BAHNHOFSTRASSE 40-42  
9 3161 SINZING  
Tel. 0941-30727-0  
Fax 0941-30727-40  
vertrieb@sebald-isosysteme.de  
www.isosysteme.de

**110 Jahre**  
1908 - 2018  
**SEBALD**  
ISO-SYSTEME



# Oberflächensystem

## EKAMAT

### aus Grobkorn-Aluminium



*Ummantelungssystem aus Alufolie mit Grobkornstruktur für isolierte*

- Rohrleitungen
- Bogen
- Abzweige
- Ventile und Armaturen
- Flanschverbindungen

SEBALD ISO-SYSTEME GMBH & CO KG  
BAHNHOFSTRASSE 40-42  
9 3161 SINZING  
Tel. 0941-30727-0  
Fax 0941-30727-40  
vertrieb@sebald-isosysteme.de  
www.isosysteme.de

 **110 Jahre**  
1908 - 2018  
**SEBALD**  
**ISO-SYSTEME**

# Technisches Datenblatt

## EKAMAT

Material:	Aluminium Dünnsband EN AW 1050 (Al 99,5)
Materialstärke:	0,016mm bis 0,024mm
Oberfläche:	Strukturiert (Grobkornprägung)
Anwendung:	Dampfsperre und Ummantelungssystem für gedämmte Rohrleitungen inkl. Bogen, Abzweige, Armaturen, Flanschverbindungen, usw. im Innenbereich und bei erhöhtem Brandschutz
Sortiment:	Rollenware, Zuschnitte, Bogen, Abzweige, Kappen für Armaturen, Ventile (siehe Formteileprogramm)
Brandverhalten:	nicht brennbar, der Schmelzpunkt liegt bei ca. 650°C
Spez. Gewicht:	Ca. 2,7 Kg/dm <sup>3</sup>
SD-Wert:	> 1500 bei Foliendicke 0,05mm
Wasserdampfdurchlässigkeit:	Dampfdicht (VDI 2055)
Flächengewicht:	540 - 810 g/m <sup>2</sup>
Anwendungsbereich:	Max. Mediumtemperatur +250°C Min. Mediumtemperatur -196°C

### Vorteile:

- Nicht brennbar
- Ansprechende Optik
- Schnelle Montage

### Hinweise:

Farb- und Glanzabweichungen zwischen Ummantelungsfolie, Formteile und Klebeband sind möglich.  
Die Angaben dieser Druckschrift basieren auf unseren aktuellen Kenntnissen, Erfahrungen, sowie Angaben des Herstellers. Sie stellen keine Zusicherung im Rechtssinne dar und werden nicht Inhalt eines Kaufvertrages. Bei der Anwendung sind stets die speziellen Bedingungen sowohl in bauphysikalischer, bautechnischer und baurechtlicher Hinsicht zu berücksichtigen. Da wir keinerlei Kontrolle über den Gebrauch des Materials haben, können wir für die Anwendung keine Haftung übernehmen. Änderungen vorbehalten.

Fehlerfreiheit: Die Erzeugnisse müssen frei von Fehlern sein, die die Anwendung unter angemessenen Einsatzbedingungen beeinträchtigen. Die gewalzten Oberflächen müssen glatt und sauber sein. Kleinere Oberflächenfehler wie beispielsweise geringfügige Streifen, Kratzer, Riefen, Schleiferstellen, Längsstreifen, Walzenschläge, Verfärbungen sowie eine etwas ungleichmäßige Oberflächenbeschaffenheit, aus den Wärmebehandlungen resultierend, usw., die nicht immer ganz zu vermeiden sind, werden üblicherweise auf beiden Seiten des Erzeugnisses zugelassen.



# Formteileprogramm EKAMAT

Bezeichnung	Bild	Info	Seite
<b>EKAMAT</b> Folie		<p><b>Rollenware:</b> Folienrollen auf Anfrage: ca. 200µ hart in 25m oder 50m-Rollen</p> <p><b>Zuschnitte:</b> Gerundet, inkl. Überlappung</p>	<b>38</b>
<b>EKAMAT</b> Bogen		<p><b>90°:</b> Gepresster zweiteiliger 90°-Bogen, punktgeschweißt am Rücken, Materialstärken in der Anwendungstabelle gekennzeichnet. <b>Alternative</b> ab 159-100: EKAMET Segmentbogen in Aluminium Stucco-Blech Al99,5</p> <p><b>45°:</b> Gepresster zweiteiliger 45°-Bogen, punktgeschweißt am Rücken</p>	<b>39</b>
Anwendungstabelle		für 90° Bogen und 90° und 45° SML Bogen	<b>40</b>
<b>EKAMAT</b> Abzweige Kappen		<p><b>Abzweige / T-Stücke</b></p> <p><b>Stutzenkappen</b> für schräg und gerade sitzende Armaturen, Muffenschieber, Kugelhähne. Kappen bestehend aus 2 leeren Kappenhälften mit Rohrausschnitt und Loch für die Spindelachse, sowie 2 Schließbügel aus Federstahldraht</p>	<b>41</b>
<b>EKALIT</b> Endmanschetten		<b>Endmanschetten</b> aus Aluminium oder aus Aluminium mit Grobkornstruktur	<b>50</b>
<b>EKAFIX</b> Zubehör		<b>Zubehör</b> und Werkzeug für die Verarbeitung von Grobkornoberflächen	<b>52</b>

**Anwendungstabelle:** Ermitteln Sie den richtigen Umfang

Rohr Außen-Ø	Dämmdicken												
	13	15	20	25	30	35	40	50	60	70	80	90	100
	Umfang U in cm inkl. 3 cm Überlappung												
12	15	17	20	23	26	29	32	39	45	51	58	64	70
17	17	18	21	25	28	31	34	40	47	53	59	65	72
18	17	19	22	25	28	31	34	41	47	53	59	66	72
21	18	20	23	26	29	32	35	41	48	54	60	67	73
22	19	20	23	26	29	32	36	42	48	54	61	67	73
27	20	21	25	28	31	34	37	43	50	56	62	68	75
28	20	22	25	28	31	34	37	44	50	56	63	69	75
33	22	23	26	30	33	36	39	45	52	58	64	70	77
35	23	24	27	30	33	36	40	46	52	58	65	71	77
42	25	26	29	32	36	39	42	48	54	61	67	73	79
48	27	28	31	34	37	41	44	50	56	63	69	75	81
57	30	31	34	37	40	43	47	53	59	65	72	78	84
60	31	32	35	38	41	44	47	54	60	66	73	79	85
64	32	33	36	39	42	46	49	55	61	68	74	80	86
70	34	35	38	41	44	47	51	57	63	69	76	82	88
76	36	37	40	43	46	49	52	59	65	71	78	84	90
83	38	39	42	45	48	52	55	61	67	74	80	86	92
89	40	41	44	47	50	53	57	63	69	75	82	88	94
102	44	45	48	51	54	58	61	67	73	79	86	92	98
108	46	47	50	53	56	59	63	69	75	81	88	94	100
114	47	49	52	55	58	61	64	71	77	83	90	96	102
127	52	53	56	59	62	65	68	75	81	87	94	100	106
133	53	55	58	61	64	67	70	77	83	89	96	102	108
140	56	57	60	63	66	69	73	79	85	91	98	104	110
159	62	63	66	69	72	75	79	85	91	97	104	110	116
168	64	66	69	72	75	78	81	88	94	100	106	113	119
194	73	74	77	80	83	86	90	96	102	108	115	121	127
219	80	82	85	88	91	94	97	104	110	116	123	129	135
245	89	90	93	96	99	102	106	112	118	124	131	137	143
267	96	97	100	103	106	109	112	119	125	131	138	144	150

WG71

Umfang in cm	VE in Meter	Artikelnr.	Preis €/ Meter
20	100	71020	2,62
22	100*	71022	2,88
23	100*	71023	2,96
24	100*	71024	3,11
25	100*	71026	3,41
27	90	71027	3,54
28	90*	71028	3,74
29	90*	71029	3,87
30	60*	71030	4,00
32	60*	71032	4,21
33	60*	71033	4,33
34	60*	71034	4,45
36	60*	71036	4,69
38	60*	71038	5,08
40	40*	71040	5,25
42	40*	71042	5,47
44	40*	71044	5,75
46	40*	71046	5,98
48	40	71048	6,33
50	40	71050	7,13
52	40	71052	7,17
54	40*	71054	7,48
56	20	71056	7,71
58	20	71058	7,89
60	20	71060	8,07
62	20	71062	8,34
64	20	71064	8,63
65	20	71065	8,69
66	20	71066	8,89
68	20	71068	9,13
69	20	71069	9,15
70	20	71070	9,25
72	20	71072	9,34
73	20	71073	9,92
74	20	71074	10,04
76	20	71076	10,19
77	20	71077	10,38
78	20	71078	10,55
80	20	71080	10,61
81	20	71081	10,87
84	20	71084	11,23
86	20	71086	11,43
88	20	71088	11,67
90	20	71090	11,96
92	20	71092	12,26
94	20	71094	12,38
96	20	71096	12,51
98	20	71098	12,83
100	20	71100	12,99

Die Größen mit \* sind Lagerware.

Formel für die Ermittlung der passenden Größe:

**Umfang U = Gesamt-Ø in mm (Inkl. Dämmdicke) · 3,14 + 30, das Ergebnis dann durch 10 Teilen für cm-Angabe**

Material: Gerundete Zuschnitte aus Aluminium Al99,5 mit Grobkornprägung

Folienstärke: ca. 200µ

Zuschnittlänge: 1 m

Überlappung: 30 mm (Bitte DIN-Standard beachten!)

Weitere Größen auf Anfrage

>> **EKAMAT Grobkornfolie Rollenware: Preis auf Anfrage** <<

Verpackungseinheiten Rollenware
Rolle: 1,0 m x 25m = 25 m <sup>2</sup>
Palette: 57 Rollen à 25 m <sup>2</sup> = 1425 m <sup>2</sup>
Rolle: 1,0 m x 50m = 50 m <sup>2</sup>
Palette: 28 Rollen à 50 m <sup>2</sup> = 1400 m <sup>2</sup>



Preise ohne MwSt.

Maßangaben in mm, wenn nicht anders angegeben

WG72

90° (Radius nach Norm 3)

Rohr Außen-Ø	Dämmdicken																						
	13		20		25		30		35		40		50		60		70		80		100		
	VE	€/Stck	VE	€/Stck	VE	€/Stck	VE	€/Stck	VE	€/Stck	VE	€/Stck	VE	€/Stck	VE	€/Stck	VE	€/Stck	VE	€/Stck	VE	€/Stck	
12			100	2,91																			
15	100	3,01					50	3,74															
18	100	3,01	100	3,01	100*	3,25	50	3,74	50*	3,81	40*	4,27	40*	5,11									
22	100	3,13	100	3,13	100*	3,43	50	3,79	50*	4,01	40	4,27	40*	5,11									
28	100	3,25	100	3,25	50*	3,79	50	3,81	40*	4,27	40	4,35	40	6,12									
35	100*	3,13	100	3,43	50*	3,79	50	4,01	50*	4,27	40	4,83	40	6,63									
38			100	3,79			50	4,27			40	5,11											
42/44	100*	3,25	50	3,79	50*	4,01	50	4,27	40*	4,83	40	5,11	30	6,75	20*	10,73							
48	100*	3,43	50	3,81	50*	4,27	50	4,35	50*	4,83	40	6,12	30	8,94	20*	10,73							
54							50	4,83	40*	5,11	40	6,63	30	8,94	20*	11,53							
57/60	50*	3,79	50	4,27	50*	4,35	50	4,83	30*	6,12	40	6,63	25	8,94	20	11,53				10*	17,82		
64			50*	4,35	50*	4,83	50	5,11	30*	6,29	30	6,75	20*	10,73	20	14,09	15*	14,21	10*	17,82			
70	50*	4,27	50*	4,35	50*	4,83	30	6,12	40*	6,63	25	8,94	20*	10,73	20*	14,09	15*	16,25	10*	19,63			
76			50*	4,83	50*	5,11	30	6,29	25*	8,74	25	8,94	20	11,53	20	14,09	15	16,25	10	19,63			
89			30*	6,12	30*	6,29	25	8,74	25*	9,73	25	10,73	20	14,09	20	14,21	10*	17,82	20	21,22	10	25,73	
102			25*	8,74	25*	9,73	25	9,73	25*	10,73	20*	14,09	15*	14,21	10*	17,82	10*	20,87	10*	23,19			
108			25*	8,74	25*	9,73	25	10,73	25*	11,53	20	14,09	15	14,21	10	17,82	10*	20,87	10	23,19	10*	31,01	
114			25*	9,73	25*	10,73	25	11,53	20*	14,09	15	14,09	15*	18,56	10	19,63	10*	21,73	10*	27,37	10	31,01	
127			25*	10,73	25*	11,53	15*	14,09	15*	14,09	15	14,21	10*	17,82	10	20,87	10*	23,19	10	30,10			
133			25*	11,53	15*	14,09	15*	14,09	15*	14,21	15*	16,25	10*	19,63	10	21,73	10	27,37	10*	31,01	10	32,46	
140			25*	14,09	15*	14,09	15*	14,21			15	18,56	10*	20,87	10	22,28	10	30,10	10*	31,01	10	35,07	
159			15*	14,09	15*	14,21	15*	18,56			10*	20,87	10*	22,28	10	27,37	10*	31,01	10*	32,46	10	36,20	
169					15*	18,56	15*	17,82			10*	20,87	10	22,82	10	30,10	10*	31,01	10*	35,07			
219													10*	32,46			10*	36,20					



Die mit einem \* gekennzeichneten Größen sind Ersatzgrößen - siehe Anwendungstabelle auf der Rückseite

WG77

45°

45°

Gesamt-Ø	Anwendungs beispiel	200µ		300µ	
		Standard	auf Bestellung	Standard	auf Bestellung
		€/ Stück + VE	€/ Stück	€/ Stück + VE	€/ Stück
62	21-20	2,96	100	3,70	
72	33-20	3,03	100	3,81	
82	42-20	3,27	50	4,14	
95	33-30	3,27	50	4,14	
102	42-30	3,92	50	5,09	
108	48-30	3,92	50	5,09	
115	35-40	3,92	50	5,09	
122	42-40	3,92	50	5,09	
128	48-40	3,92	50	5,09	
141	62-40	4,45	50	5,75	

Gesamt-Ø	Anwendungs beispiel	200µ		300µ	
		Standard	auf Bestellung	Standard	auf Bestellung
		€/ Stück + VE	€/ Stück	€/ Stück + VE	€/ Stück
154	76-40	4,67	25	5,95	
167	89-40	5,75	25	7,22	
184	60-60	6,13	20	7,69	
193	114-40	6,46	25	8,07	
215	114-50	7,61	20	9,73	
236	114-60	8,71	20	11,41	
258	159-50	10,13	20	13,34	
300	194-50	11,48	20	15,42	
345	140-100	18,07	20	24,22	



Maßangaben in mm  
Preise ohne MwSt.

# Anwendungstabelle EKAMAT Bogen aus Grobkorn-Aluminium

## Anwendung für 90°-Bogen (Norm 3)

Rohr Außen- φ	Dämmdicken											
	13	20	25	30	35	40	50	60	70	80	100	
12		12-20										
15	15-13			15-30								
18	18-13	18-20	28-20	18-30	28-30	18-40	42-40					
22	22-13	22-20	35-20	22-30	35-30	22-40	42-40					
28	28-13	28-20	22-30	28-30	22-40	28-40	28-50					
35	22-20	35-20	42-20	35-30	42-30	35-40	35-50					
38		22-30		38-30		38-40						
42/44	28-20	42-20	35-30	42-30	35-40	42-40	42-50	42-60				
48	35-20	48-20	42-30	48-30	60-30	48-40	48-50	48-60				
54				54-30	42-40	54-40	54-50	76-50				
57/60	42-20	60-20	60-25	60-30	70-30	60-40	60-50	60-60		108-60		
64		48-30	54-30	64-30	76-30	64-40	89-40	64-60	89-60	108-60		
70	60-20	48-30	60-30	70-30	60-40	70-40	89-40	76-60	76-70	76-80		
76		60-30	64-30	76-30	89-30	76-40	76-50	76-60	76-70	76-80		
89		89-20	76-30	89-30	102-30	89-40	89-50	89-60	108-60	89-80	89-100	
102		89-30	102-30	102-30	108-30	89-50	108-50	108-60	127-60	108-80		
108		89-30	102-30	108-30	114-30	108-40	108-50	108-60	127-60	108-80	114-100	
114		102-30	108-30	114-30	108-40	114-40	140-40	114-60	133-60	133-70	114-100	
127		108-30	114-30	108-40	114-40	127-40	108-60	127-60	108-80	169-60		
133		114-30	108-40	114-40	127-40	76-70	133-50	133-60	133-70	114-100	133-100	
140		108-40	114-40	127-40		140-40	127-60	140-60	169-60	114-100	140-100	
159		114-40	127-40	140-40		127-60	140-60	133-70	114-100	133-100	159-100	
169			140-40	108-60		127-60	169-50	169-60	114-100	140-100		
219							133-100		159-100			



Standard-Materialstärke: 200μ, FETT gedruckte Größen werden aus der 300μ-Folie hergestellt.

## Anwendung für 90° und 45° SML, KG und HT Bogen

### 90°

DN	Dämmdicke (mm)		
	20	30	40
50	42-30	42-40	89-30
70	60-30	60-40	89-40
100	89-30	76-50	89-50
125	114-30	76-60	76-70
150	127-40	114-60	133-60
200	89-80	133-70	114-100

### 45°

DN	Dämmdicke (mm)		
	20	30	40
50	102	128	154
70	128	154	167
100	154	167	193
125	167	193	
150	193		258
200			

① SML (System Muffenlos) - Abwasserrohre aus Grauguss

① KG = Kanalgrundrohr

① HT = Hochtemperaturrohr



WG77

**Abzweige**

Durchmesser		€/ Stück	
Hauptrohr	Abzw.rohr	200µ Standard	300µ auf Bestellung
58	58	2,96	3,65
62	62	3,03	3,78
68	62	3,27	4,06
68	68	3,27	4,06
75	75	3,92	5,02
81	81	3,92	5,02
84	84	3,92	5,02
87	87	4,01	5,10
95	95	4,38	5,53
104	104	4,38	5,53
108	108	4,49	5,67



WG78

**Kappen**

DN	µ				
		Materialstärke	gerade	Kugelhahn	Multitherm
		€/Stück	€/Stück	€/Stück	€/Stück
15	200	14,12	12,03	12,03	15,24
20	200	15,24	13,34	13,34	17,40
25	200	17,40	15,92	15,92	20,89
32	300	20,89	18,76	18,76	
40	300	23,99	20,33	20,33	
50	300	32,17	25,19	25,19	

**Kappen-Abmessungen**

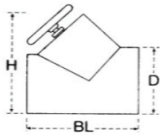
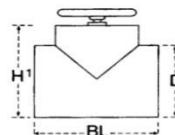
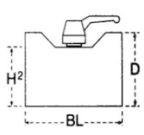
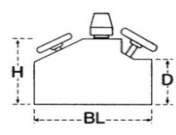
																
DN	Rohr Außen-Ø		Dämm-Dicke	Schräg			Gerade			Kugelhahn				Multitherm		
	Fe	Cu		D	H	BL	D	H	BL	D	H <sup>2</sup>	BL	F	D	H	BL
15	21,3	18	20-27	80	115	120	72	80	95	72	55	95	36	70	90	142
20	26,9	22	20-31	88	127	137	85	95	110	85	68	110	45	80	102	160
25	33,7	28	30-38	108	137	167	105	110	135	105	83	135	54	103	123	176
32	42,4	35	30-45	125	180	180	125	140	152	125	103	152	58			
40	48,3	44	40-48	148	195	212	138	155	170	138	111	170	75			
50	57/60,3	54	50-59	170	228	255	170	195	220	170	138	220	105			

Maßangaben in mm  
Preise ohne MwSt.

# EKATHERM FL

## Beraten Sie richtig!

Bei Anfragen nach den neuen  
Anforderungen der EnEV:...

**... Armaturen und Ventile  
müssen gedämmt sein!**



## Listenpreis

2018 für eine EKATHERM FL  
Kugelhahnkappe DN 25:  
€ 16,99



## Verlust

durch Energiekosten, berechnet  
für ungedämmten Kugelhahn:  
in einem Jahr  
€ 8.60 / Kappe DN 25 \*



## Amortisation

einer Kugelhahnkappe DN 25  
**nach 1,9 Jahren**

\*Quelle:

Merkblatt „Einsparpotentiale  
Einfamilienhäuser“ von  
www.klimaschutz.ag (2012)  
Gemeinschaftsinitiative der  
Bundesfachgruppe WKS  
und Bundesverband des  
Schornsteinfegerhandwerks

## Fazit:

Energieeinsparung schont  
die Umwelt und rechnet  
sich innerhalb kurzer Zeit!

SEBALD ISO-SYSTEME GMBH & CO KG  
BAHNHOFSTRASSE 40-42  
9 3161 SINZING  
Tel. 0941-30727-0  
Fax 0941-30727-40  
vertrieb@sebald-isosysteme.de  
www.isosysteme.de

 **110 Jahre**  
1908 - 2018  
**SEBALD**  
ISO-SYSTEME

# EKATHERM / EKAFROST

## Dämmkappen für Armaturen / Ventile



*Fertige Universal-Dämmkappen für*

- *Schrägsitzarmaturen*
- *Gerade Absperrventile*
- *Kugelhähne*
- *Flanscharmaturen*
- *Flanschverbindungen*
- *Schmutzfänger*
- *usw.*

SEBALD ISO-SYSTEME GMBH & CO KG  
BAHNHOFSTRASSE 40-42  
9 3161 SINZING  
Tel. 0941-30727-0  
Fax 0941-30727-40  
vertrieb@sebold-isosysteme.de  
www.isosysteme.de

 **110 Jahre**  
1908 - 2018  
**SEBALD**  
**ISO-SYSTEME**

# Technisches Datenblatt

## EKATHERM-FL und EKAFROST-FL

Material:	Geschlossenzelliges und flexibles Polyethylen PE
Farbe:	Hellgrau als Ekatherm-FL, Anthrazit als Eka frost-FL Schwache Farbabweichungen zw. den einzelnen Kappen sind möglich
Oberfläche:	Strukturiert oder glatt
Wasserdampfdiffusionswiderstand:	> 5000 $\mu$
Brandverhalten Ausgangsmaterial:	Euroklasse E
Wärmeleitfähigkeit:	0,034 W/mK bei 10°C
Temperaturbereich:	-80 bis 100°C
Anwendung:	Wärme- und Kälte dämmung für Armaturen / Ventile mit Schraub- oder Muffenanschluss
Sortiment:	Diverse Formen lt. aktueller Preisliste
Besondere Eigenschaften:	Frei von FCKW-haltigen Schäumungsmitteln.

## EKATHERM-PU

Material Dämmstoff:	Polyurethan Hartschaum
Schutzoberfläche nach Wahl:	PVC, Kunststoff-Alu-Verbund, halogenfreier Kunststoff, Grobkorn-Aluminium
Brandverhalten (Dämmstoff):	Normal entflammbar
Wärmeleitfähigkeit:	0,022 W/mK
Anwendung:	Dämmung für Armaturen / Ventile mit Schraub-, Muffen- oder Flanschanschluss
Sortiment:	Diverse Formen lt. aktueller Preisliste
Besondere Eigenschaften:	Frei von FCKW-haltigen Schäumungsmitteln.

### Hinweise:

Farb- und Glanzabweichungen zwischen Ummantelungsfolie, Formteile und Klebeband sind möglich.

Die Angaben dieser Druckschrift basieren auf unseren aktuellen Kenntnissen, Erfahrungen, sowie Angaben des Herstellers. Sie stellen keine Zusicherung im Rechtssinne dar und werden nicht Inhalt eines Kaufvertrages. Bei der Anwendung sind stets die speziellen Bedingungen sowohl in bauphysikalischer, bautechnischer und baurechtlicher Hinsicht zu berücksichtigen. Da wir keinerlei Kontrolle über den Gebrauch des Materials haben, können wir für die Anwendung keine Haftung übernehmen. Änderungen vorbehalten.



EKATHERM-FL PE-Kappen hellgrau		EKAUFROST-FL PE-Kappen Anthrazit		DN	Zoll	Rohr Ø mm	Stückpreis	Produktbilder
Artikelnr.	VE	Artikelnr.	VE					
Schräg universal, für alle gängigen schrägsitzenden Armaturen								
93s15	100	93fs15	12	15	1/2	18-21	14,13 €	
93s20	70	93fs20	9	20	3/4	22-27	15,53 €	
93s25	45	93fs25	8	25	1	28-33	16,99 €	
93s32	25	93fs32	6	32	1 1/4	35-42	20,75 €	
93s40	15	93fs40	4	40	1 1/2	44-48	32,57 €	
93s50	8	93fs50	4	50	2	54-60	35,62 €	
93s65	4	93fs65	4	65	2 1/2	76	54,06 €	
Gerade, für alle gängigen geradsitzenden Ventile / Muffenschieber								
93g15	100	93fg15	12	15	1/2	18-21	14,13 €	
93g20	95	93fg20	8	20	3/4	22-27	15,53 €	
93g25	60	93fg25	7	25	1	28-33	16,99 €	
93g32	35	93fg32	6	32	1 1/4	35-42	20,75 €	
93g40	20	93fg40	5	40	1 1/2	44-48	32,57 €	
93g50	11	93fg50	4	50	2	54-60	35,62 €	
Kugelhahn, für Kugelhähne mit kurzer Spindel								
93k15	100	93fk15	18	15	1/2	18-21	14,13 €	
93k20	96	93fk20	14	20	3/4	22-27	15,53 €	
93k25	60	93fk25	8	25	1	28-33	16,99 €	
93k32	36	93fk32	6	32	1 1/4	35-42	20,75 €	
93k40	28	93fk40	5	40	1 1/2	44-48	32,57 €	
93k50	14	93fk50	4	50	2	54-60	35,62 €	
Kugelhahn RUND, für Kugelhähne mit langer Spindel								
93r15	100	93fr15	18	15	1/2	18-21	14,13 €	
93r20	96	93fr20	12	20	3/4	22-27	15,53 €	
93r25	60	93fr25	8	25	1	28-33	16,99 €	
93r32	36	93fr32	6	32	1 1/4	35-42	20,75 €	
93r40	28	93fr40	5	40	1 1/2	44-48	32,57 €	
93r50	14	93fr50	4	50	2	54-60	35,62 €	
Multitherm								
93m15	105	93fm15	9	15	1/2	18-21	14,13 €	
93m20	75	93fm20	7	20	3/4	22-27	15,53 €	
93m25	45	93fm25	6	25	1	28-33	16,99 €	
Schräg TA (STAD)								
93t20	36	93ft20	8	10/15/20	3/8 - 3/4	15-27	20,75 €	
93t32	22	93ft32	5	25/32	1 - 1 1/4	28-42	32,57 €	
93t40	16	93ft40	4	40	1 1/2	44-48	37,85 €	
93t50	11	93ft50	4	50	2	54-60	43,74 €	
Schräg universal, schlanke Form bei engen Platzverhältnissen								
93c40	21	93fc40	21	40	1 1/2	44-48	32,57 €	
93c50	12	93fc50	12	50	2	54-60	35,62 €	
Armaturenkappe, für Flanscharmaturen*								
93a020	10	93fa020	10	15/20	1/2 - 3/4	18-27	41,54 €	
93a025	8	93fa025	8	25	1	28-33	44,00 €	
93a032	6	93fa032	6	32	1 1/4	35-42	51,53 €	
93a040	5	93fa040	5	40	1 1/2	44-48	58,04 €	
93a050	3	93fa050	3	50	2	54-60	65,68 €	
93a065	2	93fa065	2	65	2 1/2	76	77,35 €	
93a080	2	93fa080	2	80	3	89-102	89,81 €	
93a100	1	93fa100	1	100	4	108-114	104,29 €	
93a125	1	93fa125	1	125	5	133-140	118,77 €	
Hauswasserzähler*								
93w25	6	93fw25	6	Q 2,5	bis 1 1/2	bis 48	35,24 €	
Schmutzfänger-Stopfen für die universal Schrägkappen DD 20mm, je 50 Stück im Beutel								
97stopf22	1 (50)		1 (50)	15	1/2	18-21	7,15 €	
97stopf24	1 (50)		1 (50)	20	3/4	22-27	7,15 €	
97stopf30	1 (50)		1 (50)	25/32/40	1 - 1 1/2	28-48	7,60 €	
97stopf34	1 (50)		1 (50)	50	2	54-60	7,60 €	
Ersatz-Kunststoffclipse, 50 Stück in der Tüte								
97halte	1 (50)	97halte	1 (50)				7,87 €	
Lochpfeife 18mm								
97lpf	1	97lpf	1				24,58 €	

\* werden auf Bestellung gefertigt

Maßangaben in mm

Preise ohne MwSt.

Alle Kappen werden inkl. Kunststoffclipse geliefert

VE = Versandeinheiten in Stück

Farbabweichungen möglich



**Wie bekommt man saubere Aussparungen für z.B. Entleerungen, Zusatzanschlüsse usw. in eine EKATHERM-FL Weichschaumkappe?**

**BEISPIEL**

Ventil mit seitlichem Entleerungsanschluss



**BENÖTIGTES WERKZEUG**

- EKAFIX Lochpfeife, oder
- angespitztes Wasserrohr
- evtl. Meterstab (Zollstock)



**VORGEHENSWEISE**

1. Kappe an das Ventil anlegen und an der Entleerung etwas fester andrücken, damit die zu bearbeitende Stelle sichtbar eingedrückt wird



2. Lochpfeife an der eingedrückten Stelle anlegen und Loch ausstanzen.



Mit der Lochpfeife oder mit angespitztem Rohrstück lassen sich (bei Bedarf) auch die Löcher für die Rohraustritte sowie den Spindelhalbs vergrößern.



**ERGEBNIS**

Fertig montierte EKATHERM-FL Weichschaumkappe

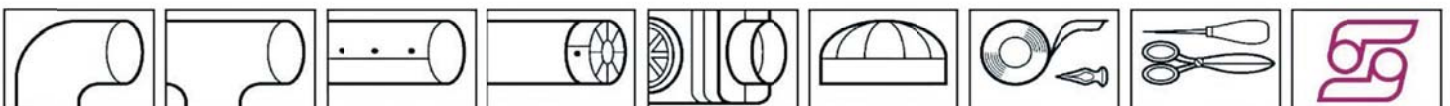

WG92

**PU Hartschaumkappen mit Ummantelung**

Kappenaufbau: Dämmkappe aus PU-Hartschaum mit einer Ummantelung aus dem gewünschten Material, inkl. 2 Schließbügeln aus Federstahldraht. Eine PU-Schaumstoffeinlage an der Spindelachse sorgt für bessere Dämmwirkung und optimalen Sitz.

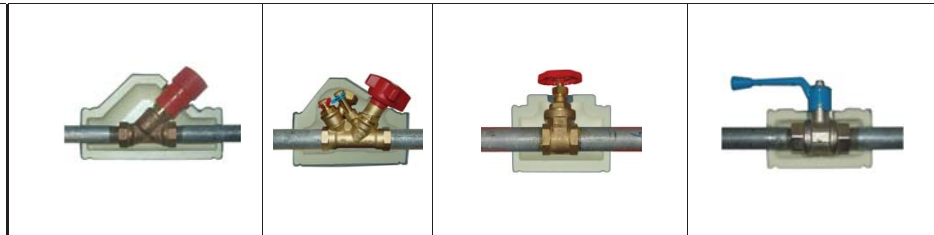

DN	Rohr-Ø Stahlrohr	Rohr-Ø Kupferrohr	VE	€/ Schrägkappe			€/ Schrägkappe TA		€/ gerade Kappe			€/ Kugelhahnkappe		
				EKAFOL	EKATEC	EKAMAT	EKAFOL	EKATEC	EKAFOL	EKATEC	EKAMAT	EKAFOL	EKATEC	EKAMAT
10	17	15	20	-	-	-			-	-	-	-	-	-
15	21	18	20	21,01	24,02	24,73	21,27	24,31	21,01	24,02	24,73	18,26	20,86	21,48
20	27	22	20	21,27	24,31	25,03			21,27	24,31	25,03	19,84	22,69	23,36
25	33	28	15	24,72	28,27	29,09	24,72	28,27	24,72	28,27	29,09	20,71	23,66	24,36
32	42	35	15	27,03	30,90	31,81	27,03	30,90	27,03	30,90	31,81	23,34	26,66	27,44
40	48	44	10	28,93	33,07	34,05	28,93	33,07	28,93	33,07	34,05	25,85	29,55	30,42
50	57/60	54	5	33,42	38,20	39,33	33,42	38,20	33,42	38,20	39,33	28,55	32,65	33,60
65	76	76	5	38,65	44,17	45,48	-	-	38,65	44,17	45,48	33,69	38,51	39,66

**Kappen-Abmessungen**

<p>Für Schrägsitzarmaturen</p> <p>Kappenmaße</p> <p>innen außen</p>						<p>Für gerade Ventile, Muffen-, Absperrschieber, Kugelhähne</p> <p>Kappenmaße</p> <p>innen außen</p>					<p>Für Kugelhähne mit kurzer Spindel</p> <p>Kappenmaße</p> <p>innen außen</p>				
DN	L	B	D	H	BL	L	B	D	H	BL	L	B	D	H	BL
15	150	40	60	100	160	74	40	65	75	90	100	34	55	52	115
20	153	46	65	110	165	92	50	75	85	108	120	44	70	64	135
25	170	54	80	120	180	116	60	90	105	132	140	54	85	77	155
32	185	64	95	140	205	130	78	110	130	150	150	74	105	98	170
40	190	74	110	165	210	147	92	130	140	167	160	84	120	113	180
50	230	95	140	205	240	190	95	145	165	210	200	95	145	132	220
65	270	110	170	250	300	250	110	180	205	280	250	110	180	160	290



VE = Versandeinheiten  
 Maßangaben in mm  
 Preise ohne MwSt.

# Einsparpotentiale - Berechnungsbeispiele

## Berechnungsbeispiel

### Energieeinsparung durch wärmeisolierte Rohrleitungen Pro Meter und Jahr / €

#### Berechnungsgrundlage:

Mitteltemperatur: 55°C  
 Betriebsstunden: 6000 h  
 Energiepreis: 0,07 €/kWh  
 Mitteltemperatur: 15°C,  
 WLG 0,35

DN	Pro Meter
15	4,80 €
20	6,40 €
25	9,00 €
32	11,80 €
40	14,30 €
50	18,80 €
65	24,90 €
80	29,80 €

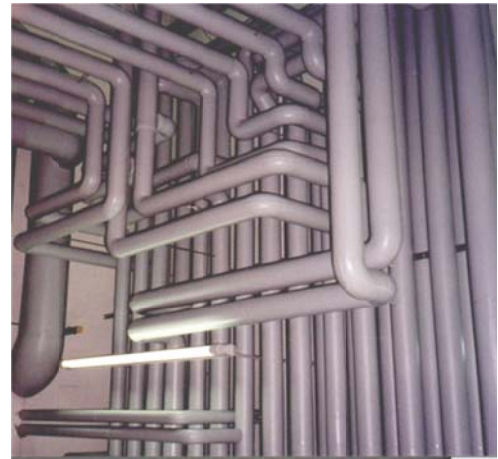

## Berechnungsbeispiel

### Energieeinsparung durch wärmeisolierte Armaturen Pro Stück und Jahr / €

#### Berechnungsgrundlage:

Mitteltemperatur: 55°C  
 Betriebsstunden: 6000 h  
 Energiepreis: 0,07 €/kWh  
 Mitteltemperatur: 15°C

DN	Kugelhahn	Klappe	Ventile
15	4,90 €	9,70 €	14,50 €
20	6,60 €	13,10 €	19,50 €
25	8,60 €	17,20 €	25,80 €
32	11,30 €	22,70 €	33,00 €
40	13,80 €	27,50 €	41,30 €
50	18,30 €	36,50 €	54,70 €
65	23,50 €	46,90 €	71,90 €
80	27,80 €	55,50 €	84,90 €



Quelle: [www.klimaschutz.ag](http://www.klimaschutz.ag) (2012)  
 Gemeinschaftsinitiative der Bundesfachgruppe WKS B und Bundesverband des Schornsteinfegerhandwerks

# EKALIT

## Endmanschetten

# EKAFIX

## Zubehör und Werkzeuge

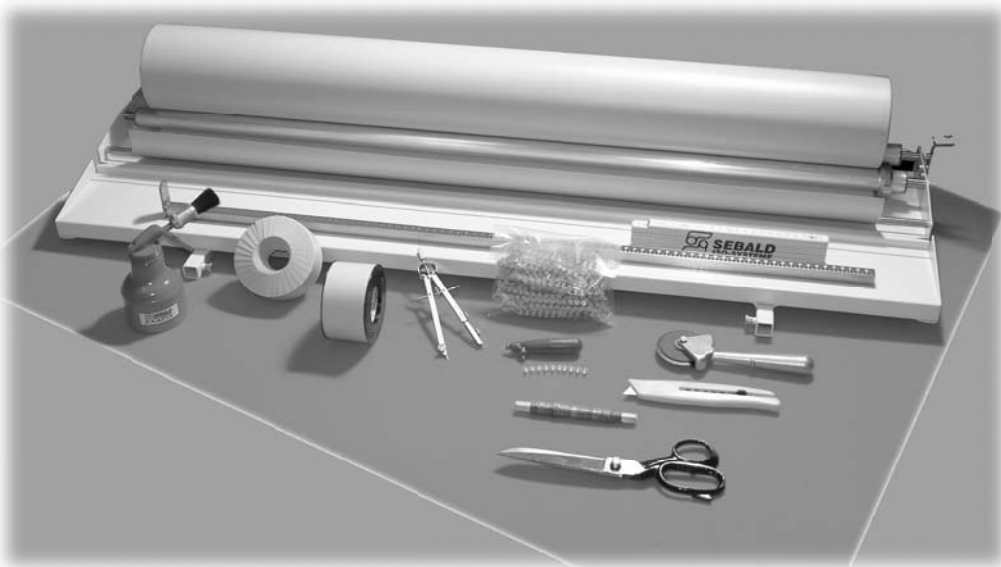

- Endmanschetten
- Schneidetisch
- Scheren
- Messer
- Befestigungsmittel
- usw.

SEBALD ISO-SYSTEME GMBH & CO KG  
BAHNHOFSTRASSE 40-42  
9 3161 SINZING  
Tel. 0941-30727-0  
Fax 0941-30727-40  
vertrieb@sebald-isosysteme.de  
www.isosysteme.de

 **110 Jahre**  
1908 - 2018  
**SEBALD**  
ISO-SYSTEME



### Aluminium Manschetten

Für Isolierstärke	Liefer- und Verpackungsstandards						Aluminium			
	Meter p.Rolle	Meter p.Karton	VE in Meter	Meter p.Rolle	Meter p.Karton	VE in Meter	Alu-blank WG 82 €/ Meter	Grau WG 81 €/ Meter	Rot + blau WG 83 €/ Meter	Grobkorn* WG 87 €/ Meter**
	10	5	25	300	10	50	800	1,14	1,30	-
15	5	25	300	10	50	800	1,14	1,30	-	-
20	5	25	300	10	50	800	1,14	1,30	1,48	1,72
25	5	25	300	10	50	800	1,30	1,48	1,60	-
30	5	25	300	10	50	800	1,30	1,48	1,60	1,99
40	5	25	150	10	50	450	1,79	2,05	2,27	2,63
50	5	25	150	10	50	450	2,02	2,42	2,69	2,87
60				10	50	200	2,33	2,90	3,05	3,15
70				10	50	200	2,69	3,26	-	-
80				10	50	200	3,05	3,74	-	-
90				10	50	200	3,46	4,15	-	-
100				10	50	200	3,89	4,57	-	-

\*\* nur 10-m Rollen

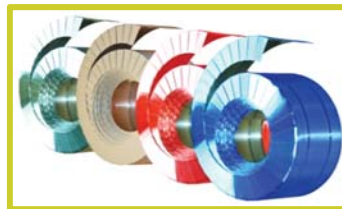
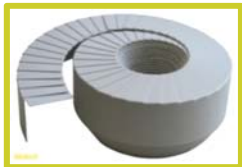

### Kunststoff

Für Isolierstärke	Liefer- und Verpackungsstandards						Kunststoff - WG 84				
	Meter p.Rolle	Meter p.Karton	VE in Meter	Meter p.Rolle	Meter p.Karton	VE in Meter	Grau PVC €/ Meter	Schwarz* PVC €/ Meter	Weiß* PVC €/ Meter	EKATEC* Aluoptik €/ Meter	EKAPLAST* Halogenfrei €/ Meter
	15	5	25	300	10	50	450	1,30	1,30	1,30	2,63
20	5	25	300	10	50	450	1,30	1,30	1,30	2,63	2,63
25	5	25	300	10	50	450	1,48	1,48	1,48	3,02	3,02
30	5	25	300	10	50	450	1,48	1,48	1,48	3,02	3,02
40	5	25	150	10	50	450	2,05	2,05	2,05	3,74	3,74
50	5	25	150	10	50	450	2,42	2,42	2,42	4,10	4,10
60	Produktion der Größen 60 bis 100mm nur auf Bestellung			10	50	200	2,90	2,90	2,90	-	-
70				10	50	200	3,26	3,26	3,26	-	-
80				10	50	200	3,74	3,74	3,74	-	-
90				10	50	200	4,15	4,15	4,15	-	-
100				10	50	200	4,57	4,57	4,57	-	-

### Profile für Lüftungskanäle\*

WG95/96

	VE	Stärke	€/ Stück
EKAFOL Winkel 50x50x1000mm	25 St.	0,5	2,97
EKAFOL Winkel 50x50x1000mm	25 St.	0,7	3,89
EKAFOL Winkel 50x50x1000mm gestanz für Kurven	25 St.	0,5	3,52
EKAFOL Winkel 50x50x1000mm gestanz für Kurven	25 St.	0,7	4,68
EKATEC Winkel 50x50x1000mm	25 St.	0,55	4,70
EKATEC Winkel 50x50x1000mm	25 St.	0,8	6,12
EKATEC Winkel 50x50x1000mm gestanz für Kurven	25 St.	0,55	5,63
EKATEC Winkel 50x50x1000mm gestanz für Kurven	25 St.	0,8	7,34
EKATEC Easy Tape 1Rolle = 35mm x 10m	7 Rollen	0,42	27,28

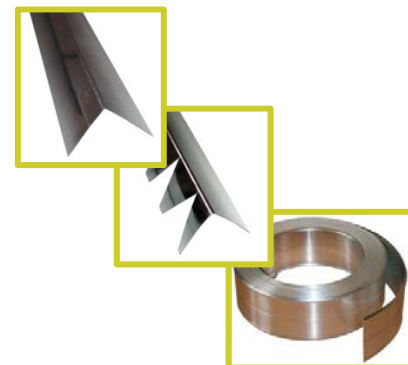

\* werden auf Bestellung gefertigt

VE: Versandeinheit

Preise ohne MwSt.



## Zubehör / Werkzeuge für die Kunststoffverarbeitung

Artikelbezeichnung	Artikelnr.	VE	€ / VE	Produktbild	Artikelbezeichnung	Artikelnr.	VE	€ / VE	Produktbild
EKAFIX PVC-Klebeband grau, Breite 19 mm, Länge 25 m	9719	Rolle	<b>3,05</b>		EKAFIX Schneidetisch, 1 m Arbeitsbreite, für PVC-Rollenware	97spm100	Stück	<b>437,92</b>	
EKAFIX PVC-Klebeband grau, Breite 25 mm, Länge 25 m	972525	Rolle	<b>3,97</b>		EKAFIX Schneidetisch, 1,2 m Arbeitsbreite, für PVC-Rollenware	97spm120	Stück	<b>560,34</b>	
EKAFIX PVC-Klebeband grau, Breite 30 mm, Länge 25 m	973025	Rolle	<b>4,69</b>		EKAFIX Schneidetisch, 1,4 m Arbeitsbreite, für PVC-Rollenware	97spm140	Stück	<b>596,42</b>	
EKAFIX PVC-Klebeband weiß, Breite 30 mm, Länge 33 m	97w3033	Rolle	<b>5,56</b>		EKAFIX Klappbares Untergestell zum EKAFIX-Schneidetisch	97spb	Stück	<b>198,78</b>	
EKAFIX Klebeband EKATEC-silber, Breite 19 mm, Länge 25 m	97ek1925	Rolle	<b>4,56</b>		EKAFIX Transporttasche zum Schneidetisch bis 1,4-m-Breite	97tasche140	Stück	<b>59,24</b>	
EKAFIX Klebeband EKATEC-silber, Breite 25 mm, Länge 25 m	97ek2525	Rolle	<b>5,97</b>		EKAFIX Ersatzanschlag 1 m Länge 90 cm / Skala 105 cm	97ml100	Stück	<b>56,04</b>	
EKAFIX Klebeband EKATEC-silber, Breite 50 mm, Länge 50 m	97ek5050	Rolle	<b>24,01</b>		EKAFIX Ersatzanschlag 1,2 m Länge 110 cm / Skala 105 cm	97ml120	Stück	<b>58,94</b>	
EKAFIX Klebeband EKATEC-silber, Breite 75 mm, Länge 50 m	97ek7550	Rolle	<b>36,01</b>		EKAFIX Ersatzanschlag 1,4 m Länge 130 cm / Skala 105 cm	97ml140	Stück	<b>61,77</b>	
EKAFIX Rakel für EKATEC Klebebänder	97r	Stück	<b>1,67</b>		EKAFIX Rollmesser	97rm	Stück	<b>63,05</b>	
EKAFIX Butylband, Breite 25 mm, Länge 30 m	97but2530	Rolle	<b>16,91</b>		EKAFIX Rollmesser-Ersatzklingen	97rme	Stück	<b>25,39</b>	
EKAFIX Plastiknieten grau EKAFIX Plastiknieten weiß	97niet 97niew	1000 Stück	<b>4,50</b>		EKAFIX Mattenmesser, 6"	97mm	Stück	<b>11,26</b>	
EKAFIX Nietwerkzeug gerade / gewinkelt	97nwge 97nwwin	Stück	<b>3,20</b>		EKAFIX Trimmerschere, 9"	97s	Stück	<b>18,39</b>	
EKAFIX Nietwerkzeug kombiniert: gerade + gewinkelt	97nwk	Stück	<b>3,20</b>		EKAFIX Folienmesser	97fm	Stück	<b>7,17</b>	
EKAFIX Nietwerkzeug Kombi PREMIUM: gerade+gewinkelt	97nwkp	Stück	<b>10,32</b>		EKAFIX Ersatzklingen zum Folienmesser	97fmk	100 St.	<b>70,52</b>	
EKAFIX Tacker MP-10 für Kunststoffklammer	97ta2	Stück	<b>43,37</b>		EKAFIX Folienschere "Radius", links oder rechts	97fsrl 97fsrr	Stück	<b>20,08</b>	
EKAFIX-Kunststoffklammer GRAU f. Tacker MP-10	97kla2	1000 Stück	<b>19,75</b>		EKAFIX Folienschere "Multifix" gerade	97fsg	Stück	<b>19,94</b>	
EKAFIX Pinsel 13 mm	97pin	100 Stück	<b>82,40</b>		EKAFIX Folienschere "Combifix" abgewinkelt	97fsw	Stück	<b>18,95</b>	

Preise ohne MwSt.

## Zubehör / Werkzeuge für die Grobkornverarbeitung

Artikelbezeichnung	Artikelnr.	VE	€ / VE	Produktbild
EKAFIX Stahlnieten	97nietblvz	1000 Stück	<b>43,93</b>	
EKAFIX Nietwerkzeug für EKAFIX-Stahlnieten	97nw	1 Stück	<b>33,19</b>	
EKAFIX Tacker L4CS für EKAMAT Oberflächensystem	97ta	1 Stück	<b>128,46</b>	
EKAFIX Ersatznase für Tacker L4CS	97na	1 Stück	<b>13,24</b>	
EKAFIX Klammern 1/2" für EKAFIX-Tacker L4CS	97kla	5000 Stück	<b>17,99</b>	
EKAFIX Klammern 3/8" für EKAFIX-Tacker L4CS	97klam	5000 Stück	<b>17,99</b>	
EKAFIX-Spreiztacker Spredex 7 für Grobkorn	97ta3	1 Stück	<b>80,05</b>	
EKAFIX-Klammern VZ 11/10mm f. Tacker Spredex 7	97kla3	5000 Stück	<b>12,13</b>	
EKAFIX Kunststoffnieten für EKAMAT Grobkorn	97plnie	1000 Stück	<b>14,56</b>	
EKAFIX Vorstecher für Kunststoffnieten gerade oder gewinkelt	97nwg 97nww	1 Stück	<b>3,97</b>	

VE = Versandeinheit

Preise ohne MwSt.

# Bedienungsanleitung für EKAFIX-Schneidetisch

Den EKAFIX-Schneidetisch auf eine ebene Fläche (Tisch) stellen.

Es lässt sich ergonomischer und leichter arbeiten, wenn der Schneidetisch auf das passende Fußgestell (als Zubehör für den EKAFIX-Schneidetisch erhältlich) geschraubt wird. Das Fußgestell ist so konstruiert, dass der Schneidetisch etwas geneigt zum Folienverarbeiter steht.

- 1 Fußgestell zusammenschrauben  
(kein Werkzeug notwendig)

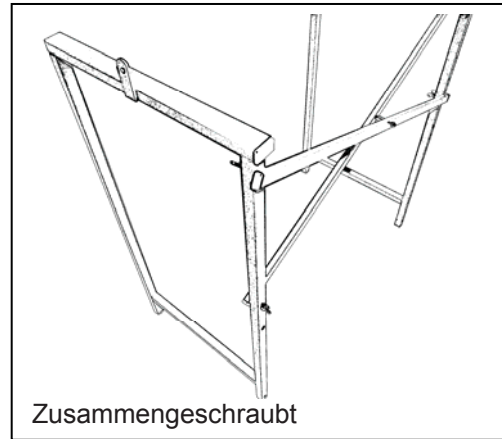
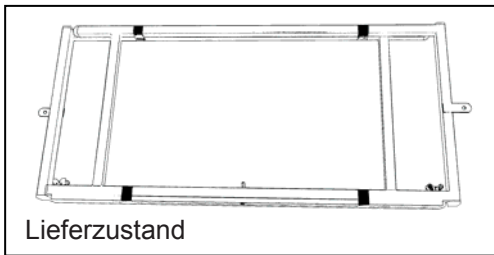

- 2 Schneidetisch vorbereiten

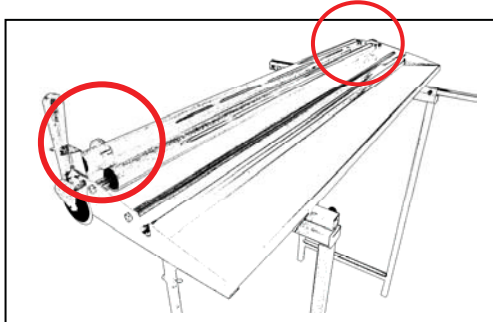

Die verstellbaren Ringe auf den Wellen (**roter Kreis**) auf die Rollenbreite der Folie einstellen. Dazu die Madenschrauben lösen, Folienrolle einfach zwischen den 2 Wellen einsetzen und die Ringe in Position schieben. Ein Ring rechts von der Folienrolle, den anderen Ring links von der Folienrolle positionieren, damit die Rolle sich horizontal nicht verschieben kann.

- 3 Folienrolle auflegen

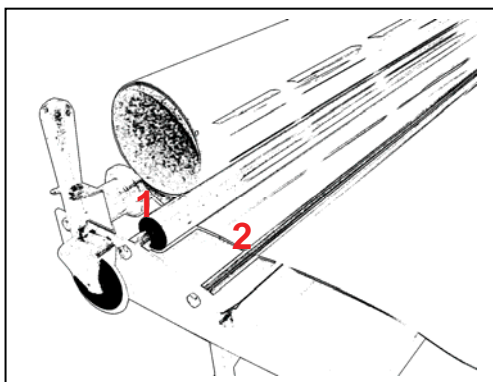

Die angebrochene Folienrolle zwischen den 2 Haltewellen (**1**) und unter dem Niederhalter (**2**) durchführen, damit die Folie direkt am Schneideschlitz aufliegt.

Folie bis zu dem eingestellten Anschlag des Maßstabs ziehen, mit einer Hand die Folie fest auf den Tisch drücken und mit dem EKAFIX Rollmesser (siehe entsprechende Bedienungsanleitung) die Folie abschneiden.

## Bedienungsanleitung für EKAFIX-Rollenmesser

Um bei den PVC-Zuschnitten einen sauberen und geraden Schnitt zu erhalten, muss das EKAFIX-Rollenmesser mit der geeigneten Schneidrolle nach unten gehalten werden (siehe Bild 1).



Bild 1

Legen Sie außerdem fest, ob sie lieber von rechts nach links schneiden, oder umgekehrt, denn Ihren Bedürfnissen entsprechend sollte auch die EKAFIX-Schneidrolle montiert werden.

(Die Klinge ist mit zwei verschiedenen Schneidseiten ausgestattet. Eine Seite ist gerade, also rechtwinklig zu dem geschnittenen Material, die andere Seite ist schräg, abgewinkelt.)

Die Messerklinge muss immer mit der geraden Seite zur PVC-Rolle in dem Führungsschlitz des EKAFIX-Schneidetisches geführt werden. (siehe Bild 2)



Bild 2



# Tacker-Bedienungsanleitung

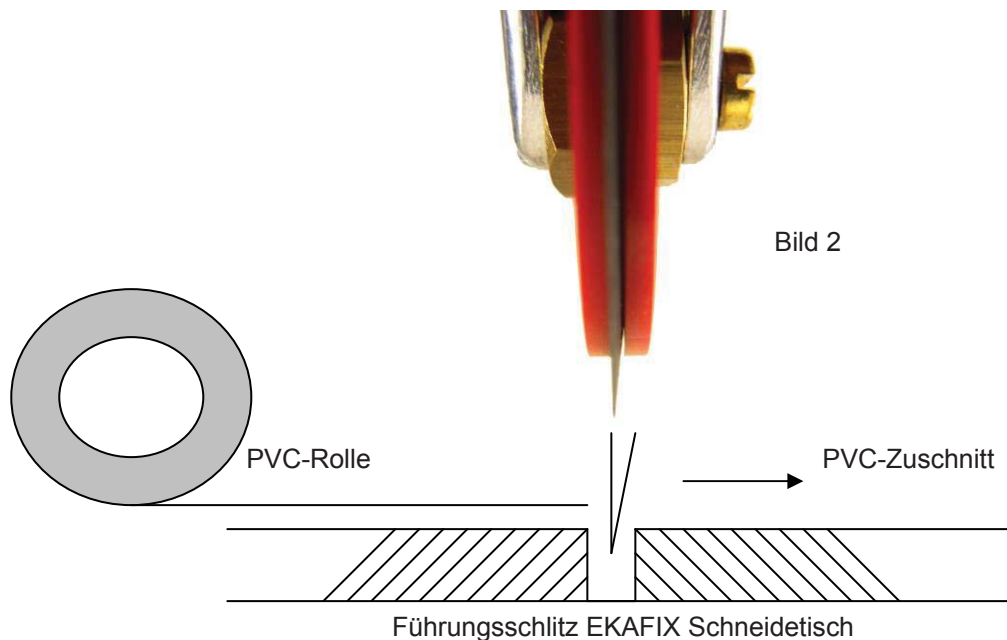
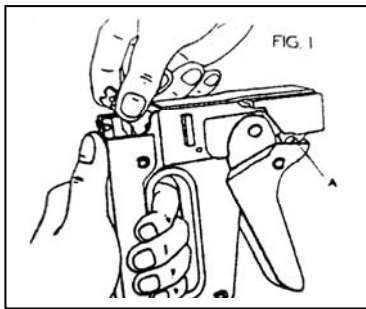

**VORSICHT:** Mit dem Tacker nie auf andere Menschen oder verletzbare Oberflächen zielen. Tragen Sie eine Schutzbrille.

## ANWEISUNGEN

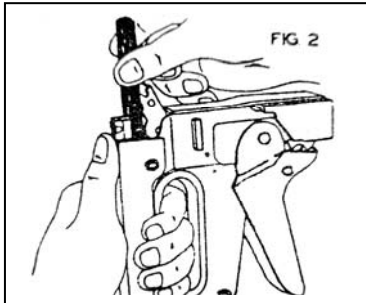

Benutzen Sie nur original Zubehörteile!

**LADEN:** Spannfeder des Tackerkopfes ausklemmen und nach unten drehen bis der Kopf ausgehebelt werden kann (FIG. 1). Klammerstange in den dafür vorgesehenen Spalt gegen die Federkraft schieben (FIG. 2). Nicht gegen das Gesicht halten! Tackerkopf wieder einhebeln und mit der Spannfeder sichern. Für eine optimale Funktion vermeiden Sie eine Beladung durch mehrere Klammerstangen.

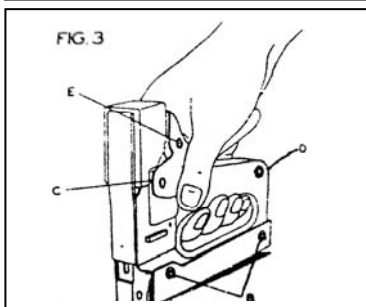

**ARBEITEN:** Setzen Sie den Tacker bündig auf die Arbeitsfläche, mit dem Tackerkopf an die gewünschte Position und drücken Sie den Auslöser (FIG. 3). **ACHTUNG:** Drücken Sie den Auslöser nicht, wenn der Tackerkopf nicht die Arbeitsfläche berührt oder der Tacker in andere Richtungen, frei gehalten wird.

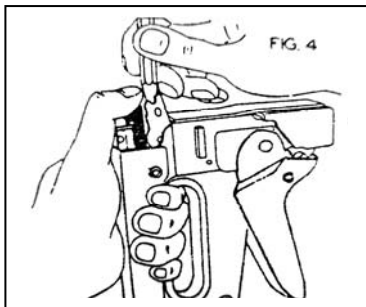

**ENTLADEN:** (z.B. bei Klammerwechsel) Tackerkopf vom Gesicht oder Augen fernhalten, Spannfeder ausklemmen und nach unten drehen. Gleichzeitig die Klammern festhalten und durch die entgegenwirkende Federkraft langsam herausschieben lassen (FIG. 4).

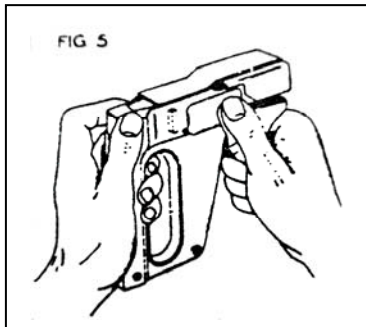

**TACKER WARTEN:** Sollte der Tackerkopf durch eine evtl. zerdrückte Klammer oder Klammerstau verstopft sein, Tackerkopf vorsichtig öffnen, wie im Abschnitt „ENTLADEN“ beschrieben, und Klammerstau entfernen (FIG. 5), Tackerkopf bei Bedarf vorher mit leichten Hammerschlägen lockern (FIG. 6).

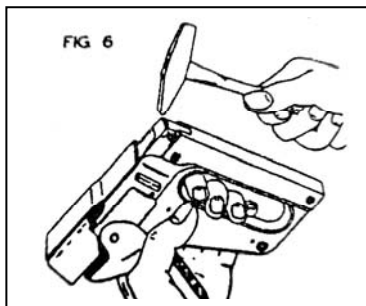

**Tackerkopf regelmäßig ölen!**  
**Der Tackerkopf ist ein Verschleißteil, das nachbestellt werden kann.**

## Oberflächensysteme für die Isoliertechnik

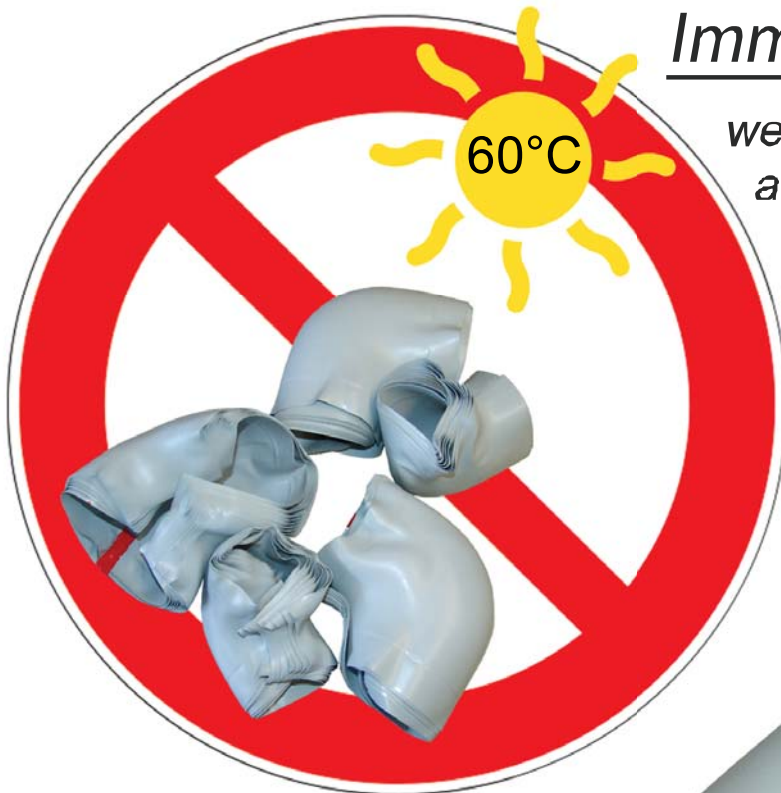

### Immer wieder

werden PVC Formteile Hitzestaus ausgesetzt, vorwiegend in den Sommermonaten.



Um Verformungen zu verhindern, bitte folgendes beachten:

- PVC verformt sich bereits ab 60 ° C.
- Deshalb sollten PVC Formteile eher kühl und trocken, sowie verpackt gelagert werden,
- nicht aber in Fahrzeugen, die längere Zeit in der prallen Sonne stehen,
- auch nicht unter Glasscheiben z.B. bei den Ablagen im Auto.

Weitere Informationen über die Eigenschaften von PVC finden Sie in den entsprechenden Datenblättern.

**Sebald Iso-Systeme GmbH & Co KG**

Bahnhofstr.40 · 93161 Sinzing · Tel. 0941-30727-0 · Fax: 0941-30727-40 · Mail: [vertrieb@sebald-isosysteme.de](mailto:vertrieb@sebald-isosysteme.de) · [www.isosysteme.de](http://www.isosysteme.de)





## 1. Geltungsbereich

- 1.1 Die Allgemeinen Geschäftsbedingungen gelten für alle Leistungen und den gesamten Geschäftsverkehr zwischen dem Kunden und der Firma Sebald Iso-Systeme GmbH & Co.KG, im Folgenden "Firma" genannt.
- 1.2 Die Allgemeinen Geschäftsbedingungen werden von dem Kunden durch die Auftragserteilung anerkannt und gelten für die gesamte Dauer der Geschäftsverbindung.
- 1.3 Abweichungen von diesen Allgemeinen Geschäftsbedingungen, ergänzende Nebenabreden und zusätzliche Vereinbarungen bedürfen der Schriftform.
- 1.4 Die Allgemeinen Geschäftsbedingungen gelten auch dann, wenn der Kunde seine eigenen von den Bedingungen der Firma abweichenden Allgemeinen Geschäftsbedingungen mitgeteilt hat oder mitteilt oder diese auf Schriftstücken des Kunden, insbesondere auf Auftragschreiben, abgedruckt sind.

Entgegenstehenden Allgemeinen Geschäftsbedingungen des Kunden wird hiermit widersprochen.

## 2. Vertragsschluss

- 2.1 Die Angebote der Firma sind freibleibend.  
Angaben in Prospekten usw. stellen nur eine Aufforderung zur Abgabe von Angeboten des Kunden dar.  
An Angebote ist der Kunde seinerseits 14 Kalendertage ab Zugang des Angebots bei der Firma gebunden.
- 2.2 Angaben der Firma in Prospekten und sonstigen Unterlagen gelten ohne ausdrückliche Vereinbarung nicht als zugesichert.
- 2.3 Die Firma ist berechtigt vom Vertrag zurückzutreten, wenn der Kunde seinen Zahlungsverpflichtungen trotz Nachfristsetzung nicht nachkommt, wenn der Kunde zahlungsunfähig wird oder wenn der Kunde seine Verpflichtungen aus sonstigen Verträgen mit der Firma nicht erfüllt.
- 2.4 Ansprüche des Kunden aus mit der Firma abgeschlossenen Verträgen sind ohne Zustimmung der Firma nicht abtretbar.

## 3. Preise

- 3.1 Maßgebend sind die Preise entsprechend dem Angebot bzw. der Auftragsbestätigung der Firma, hilfsweise laut der zum Zeitpunkt des Vertragsschlusses gültigen Preisliste.
- 3.2 Preise verstehen sich ab Auslieferungslager der Firma, Lieferkosten für Verpackung, Transport usw. hat der Kunde zu tragen.
- 3.3 Liegen zwischen Vertragsabschluss und Auslieferung der Ware an den Kunden mehr als vier Monate, gilt der am Tag der Auslieferung gültige Verkaufspreis.

Im Rahmen von Dauerschuldverhältnissen sowie bei zweiseitigen Handelsgeschäften ist die Firma berechtigt, bei nachgewiesenen Erhöhungen ihrer eigenen Kosten, insbesondere für Selbstbelieferung, Lohnsteigerung, Frachten, Steuern und Tarifen und ähnlichem, die mit dem Kunden vereinbarten Preise entsprechend zu erhöhen.

## 4. Vertragsdurchführung

- 4.1 Die Firma ist zu Teillieferungen berechtigt.  
Bei vereinbarter Lieferung frei Baustelle bezieht sich die Verpflichtung der Firma auf die Anlieferung ohne Abladen im Rahmen befestigter Anfahrtmöglichkeiten.
- 4.2 Ausführungstermine gelten nur im Fall ausdrücklicher schriftlicher Vereinbarung als Festtermin.
- 4.3 Steht der Firma ein Schadensersatzanspruch wegen Nichterfüllung des Vertrages durch den Kunden zu, insbesondere bei Nichtabnahme der Ware, so kann die Firma vorbehaltlich des Nachweises eines höheren Schadens eine Schadensersatzpauschale in Höhe von 20 % der Auftragssumme verlangen, es sei denn, der Kunde weist nach, dass der Firma kein oder ein geringerer Schaden entstanden ist.

## 5. Zahlungsbedingungen

- 5.1 Lieferungen der Firma sind bei laufender Geschäftsbeziehung zahlbar innerhalb von 10 Tagen ab Rechnungsdatum mit 2 % Skonto oder spätestens nach 30 Tagen ohne Abzug.  
In allen übrigen Fällen hat der Kunde Zug um Zug gegen Lieferung Zahlung zu leisten.  
Skonto wird nur unter der auflösenden Bedingung gewährt, dass der Kunde sich mit der Begleichung anderer Rechnungen nicht in Verzug befindet.  
Für die Errechnung des Skontos ist der Nettorechnungsbetrag nach Abzug von Rabatten, Fracht usw. maßgeblich.
- 5.2 Teillieferungen kann die Firma gesondert in Rechnung stellen.  
Für die Abrechnung von Teilleistungen gelten die obigen Bedingungen.
- 5.3 Ab Eintritt des Zahlungsverzuges des Kunden ist die Firma berechtigt, Mahnspesen in Höhe von 5,-- EURO je Mahnung in Rechnung zu stellen.  
Verzugszinsen werden in Höhe von 8 % über dem jeweiligen Basiszinssatz, mindestens jedoch mit 10 % p.a. berechnet.  
Sonstige Ansprüche der Firma bleiben hiervon unberührt.
- 5.4 Der Kunde ist nicht berechtigt, mit eigenen oder abgetretenen Ansprüchen Dritter gegen Ansprüche der Firma aufzurechnen, soweit diese Ansprüche von der Firma bestritten bzw. nicht rechtskräftig festgestellt sind.

## 6. Gefahrtragung

Ist die Ware versandbereit, so geht die Gefahr mit der Übergabe der Ware an die für die Versendung zuständige Person/Firma auf den Kunden über.

## 7. Eigentumsvorbehalt

- 7.1 Die gelieferte Ware bleibt bis zur vollständigen Bezahlung aller Forderungen aus dem Vertragsverhältnis und der sonstigen Geschäftsverbindung mit dem Kunden, gleich aus welchem Rechtsgrund, sowie etwaiger Nebenforderungen Eigentum der Firma.



## 7.2 Verpfändung oder Sicherungsübereignung von Vorbehaltsware durch den Kunden ist nicht zulässig.

Der Kunde ist jedoch berechtigt, bis zu einem Widerruf seitens der Firma die Vorbehaltsware in ordnungsgemäßem Geschäftsverkehr zu verarbeiten und zu veräußern.

Die aus dem Weiterverkauf, der Verarbeitung oder einem sonstigen Rechtsgeschäft bezüglich der Vorbehaltsware entstehenden Forderungen gegen Dritte tritt der Kunde bereits hiermit sicherungshalber an die Firma ab, die die Abtretung annimmt.

Der Kunde ist zur Weiterveräußerung oder Weiterverarbeitung der Vorbehaltsware jedoch dann nicht berechtigt, wenn die aus diesen Rechtshandlungen entstehenden Forderungen gegen Dritte wegen vorrangiger Forderungsabtretungen des Kunden, insbesondere infolge von Globalzessionen, nicht auf die Firma übergehen können.

Solange der Kunde seinen Zahlungsverpflichtungen in vollem Umfang nachkommt, ist er zum Einzug der abgetretenen Forderungen berechtigt.

Falls der Kunde seinen Zahlungsverpflichtungen nicht nachkommt ist die Firma berechtigt, dies dem Abnehmer des Kunden anzuzeigen und Zahlung an sich zu verlangen.

Der Kunde ist verpflichtet, der Firma jederzeit auf Verlangen die Namen und Anschriften der Abnehmer (Drittschuldner) und die Höhe seiner Forderungen mitzuteilen.

Auf Verlangen der Firma ist der Kunde verpflichtet, seine Abnehmer von dem bestehenden Eigentumsvorbehalt und den Forderungsabtretungen zu unterrichten und diese anzuweisen, Zahlung an die Firma zu leisten oder der Firma die zur Geltendmachung ihrer Rechte gegen die Abnehmer erforderlichen Auskünfte zu erteilen und Unterlagen auszuhändigen.

## 7.3 Kommt der Kunde in Zahlungsverzug kann die Firma die Vorbehaltsware von dem Kunden herausverlangen; ohne ausdrückliche schriftliche Erklärung stellt dies nicht die Ausübung eines Rücktrittsrechts dar.

Bei einer Rücknahme der Ware bleibt der Kunde grundsätzlich zur Erfüllung des Vertrages verpflichtet.

Die Firma ist berechtigt, die zurückgenommene Ware durch freihändigen Verkauf in Anrechnung auf die offenen Forderungen zu verwerten.

Die Kosten der Rücknahme und der Verwertung trägt der Kunde.

## 7.4 Soweit durch die Beschädigung der Vorbehaltsware oder aus anderen Gründen dem Kunden Ansprüche gegen Versicherer oder sonstige Dritte entstehen, werden diese Ansprüche mit allen Nebenrechten anstelle des Veräußerungserlöses und im selben Umfang an die Firma im Voraus abgetreten.

Die Firma nimmt diese Abtretungen hiermit an.

## 8. Gewährleistung

### 8.1 Der Kunde hat Lieferungen und Leistungen der Firma, wenn die Ablieferung an ihn oder an die von ihm bestimmten Dritten erfolgt ist, unverzüglich nach Ablieferung mit der unter den gegebenen Umständen ihm zumutbaren Sorgfalt und Gründlichkeit auf ihre

Vertragsgemäßheit zu prüfen.

Gewährleistungsansprüche wegen offensichtlicher Mängel von Lieferungen der Firma sind ausgeschlossen, wenn diese nicht innerhalb einer Ausschlussfrist von zwei Wochen nach Erhalt der Lieferung oder im Fall des späteren Auftretens des offensichtlichen Mangels innerhalb von zwei Wochen ab diesem Zeitpunkt, bei der Firma schriftlich geltend gemacht werden.

Die Regelung des § 377 HGB bleibt im Falle eines Handelskaufs unberührt.

### 8.2 Soweit Gewährleistungsansprüche des Kunden bestehen gilt Folgendes:

Die Firma beseitigt Mängel - nach ihrer Wahl - durch Ersatzlieferung oder Nachbesserung innerhalb angemessener Frist, die in der Regel drei Wochen beträgt.

Bei Fehlschlägen der Nachbesserung oder Ersatzlieferung kann der Kunde nach seiner Wahl Herabsetzung der Vergütung (Minderung) oder, wenn nicht eine Bauleistung Gegenstand der Mängelhaftung ist, Rückgängigmachung des Vertrages verlangen; dies hat schriftlich zu erfolgen.

Die Nachbesserung/Ersatzlieferung ist dann fehlgeschlagen, wenn zwei Nachbesserungs-/ Ersatzlieferungsversuche der Firma erfolglos geblieben und dem Kunden weitere Versuche nicht zumutbar sind.

Weitergehende Ansprüche des Kunden, auch solche auf Ersatz von Schäden, die nicht an der Ware selbst entstanden sind (Mangelfolgeschäden), sind vorbehaltlich der Regelung unter Ziffer 9 dieser Allgemeinen Geschäftsbedingungen ausgeschlossen.

## 9. Haftung

Schadensersatzansprüche gegen die Firma - gleich aus welchem Rechtsgrund - sind - soweit gesetzlich zulässig - begrenzt auf einen Maximalbetrag, der dem Brutto-Auftragswert entspricht.

## 10. Erfüllungsort, Gerichtsstand und Rechtsordnung

10.1 Als Erfüllungsort wird 93161 Sinzing vereinbart.

10.2 Als Gerichtsstand ist Regensburg vereinbart.

10.3 Für alle Verträge zwischen der Firma und dem Kunden wird die ausschließliche Geltung des deutschen Rechts vereinbart.

Die Anwendung des Übereinkommens der Vereinten Nationen über den internationalen Warenkauf (CISG) ist ausgeschlossen.

## 11. Sonstiges

11.1 Die Firma ist berechtigt, die im Rahmen der Geschäftsverbindung erhaltenen Daten und Informationen nach Maßgabe des Bundesdatenschutzgesetzes zu speichern und zu verwerten.

11.2 Die vollständige oder teilweise Unwirksamkeit einzelner Klauseln dieser Geschäftsbedingungen berührt nicht die Wirksamkeit der übrigen Klauseln.

Anstelle der unwirksamen Bestimmung gilt eine wirksame, die dem mit der unwirksamen Bestimmung verfolgten wirtschaftlichen Zweck am nächsten kommt.



<p><b>Edith Holl-Keutner</b>                  Geschäftsführung</p> <p>Tel.: 0941 / 30727-12                  Fax: 0941 / 30727-41                  Mobil: 0171 / 7515888                  Email: ehk@isosysteme.de</p>		<p><b>Guido Baumer</b>                  Geschäftsführung</p> <p>Tel.: 0941 / 30727 – 52                  Fax: 0941 / 30727 – 72                  Mobil: 0175 / 5913639                  Email: g.baumer@isosysteme.de</p>	
<p><b>Karl Mühlbauer</b>                  Technische Leitung</p> <p>Tel.: 0941 / 30727-54                  Fax: 0941 / 30727-74                  Mobil: 0171 / 2099010                  Email: k.muehlabauer@isosysteme.de</p>		<p><b>Juliana Veshi</b>                  Betriebsjuristin / Buchhaltung</p> <p>Tel.: 0941 / 30727-53                  Fax: 0941 / 30727-71                  Email: j.veshi@isosysteme.de</p>	
<p><b>Alexander Borbely</b>                  Leitung Innendienst und Einkauf</p> <p>Tel.: 0941 / 30727 – 55                  Fax: 0941 / 30727 – 40                  Mobil: 0175 / 2036521                  Email: a.borbely@isosysteme.de</p>		<p><b>Mariele Becker</b>                  Einkauf</p> <p>Tel.: 0941 / 30727 – 51                  Fax: 0941 / 30727 – 71                  Email: m.becker@isosysteme.de</p>	
<p><b>Waldemar Kosiol</b>                  Vertriebsleitung</p> <p>Tel.: 0941 / 30727-0                  Fax: 0941 / 30727-40                  Mobil: 0151 / 10845231                  Email: w.kosiol@isosysteme.de</p>		<p><b>Gabriel Boncalo</b>                  Key-Account Ausland</p> <p>Tel.: 0941 / 30727 – 45                  Fax: 0941 / 30727 – 40                  Mobil: 0160 / 90760182                  Email: g.boncalo@isosysteme.de</p>	
<p><b>Rainer Kraus</b>                  Vertrieb Innendienst /                  Auftragsannahme EKAMET</p> <p>Tel.: 0941 / 30727-13                  Fax: 0941 / 30727-40                  Email: r.kraus@isosysteme.de</p>		<p><b>Peter Hasenöhr</b>                  Vertrieb Innendienst /                  Auftragsannahme</p> <p>Tel.: 0941 / 30727-15                  Fax: 0941 / 30727-40                  Email: p.hasenoehrl@isosysteme.de</p>	
<p><b>Carolyn Melzer</b>                  Vertrieb Innendienst /                  Auftragsannahme</p> <p>Tel.: 0941 / 30727-14                  Fax: 0941 / 30727-40                  Email: c.melzer@isosysteme.de</p>		<p><b>Eugenie Schneider</b>                  Vertrieb Innendienst /                  Auftragsannahme</p> <p>Tel.: 0941 / 30727-11                  Fax: 0941 / 30727-40                  Email: e.schneider@isosysteme.de</p>	
<p><b>Martin Gorgiev</b>                  Versand</p> <p>Tel.: 0941 / 30727-36                  Fax: 0941 / 30727-33                  m.gorgiev@isosysteme.de</p>		<p><b>Karolina Gerstberger</b>                  Fakturierung</p> <p>Tel.: 0941 / 30727-61                  Fax: 0941 / 30727-33                  Email: k.gerstberger@isosysteme.de</p>	



## EKAFOL

Kunststoff-Oberflächensystem



## EKATEC

Kunststoff-Verbund in Aluoptik



## EKAMAT

Grobkorn-Oberflächensystem



## EKAMET

Blech-Oberflächensystem



Unsere Oberflächensysteme erhalten Sie europaweit über den Dämmstoffhandel